

Box-R 80 V3

Канальные центробежные вентиляторы



- Уровень звукового давления LpA на расстоянии 3 м: 43
- Тип крыльчатки: Центробежная крыльчатка с назад загнутыми лопатками
- Материал корпуса: Сталь с полимерным покрытием
- Установка в любом положении

	Единица измерения	Box-R 80 V3		
		1	2	3
Скорость	-	1	2	3
Размер подключаемого воздуховода	мм	80		
Фазность	-	1		
Минимальное напряжение питания	В	230		
Максимальное напряжение питания	В	230		
Частота сети питания	Гц	50		
Номинальная мощность	Вт	20	26	45
Максимальный ток	А	0.32	0.34	0.4
Максимальный расход воздуха	м³/час	88	130	162
Скорость вращения	-	1400	1800	2600
Уровень звукового давления LpA на расстоянии 3 м	дБ(А)	32	35	43
Вес	кг	2		
Максимальная температура перемещаемого воздуха	°C	50		
Класс защиты	-	IPX4		
Класс защиты привода	-	IP44		
Материал крыльчатки	-	Пластик		

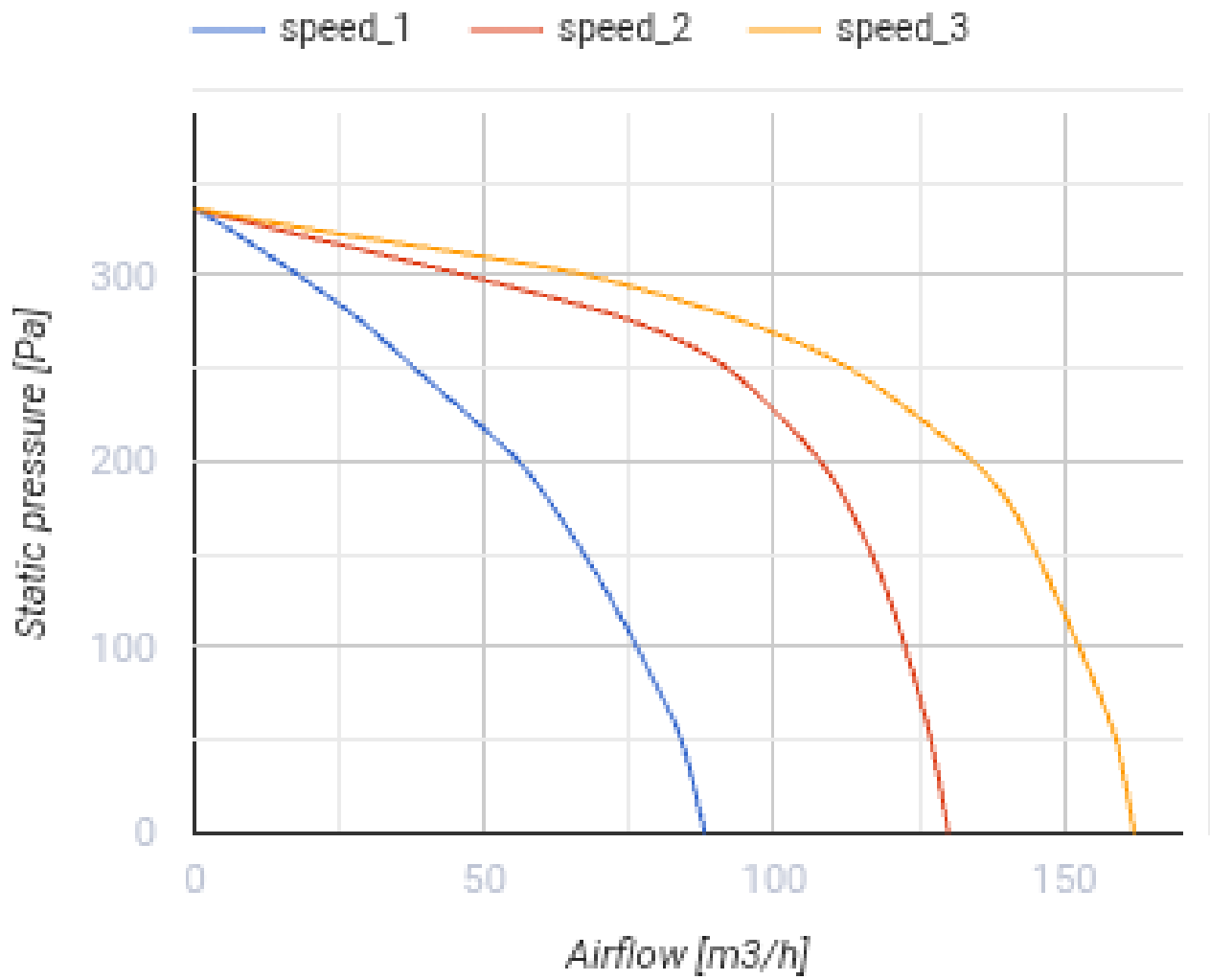

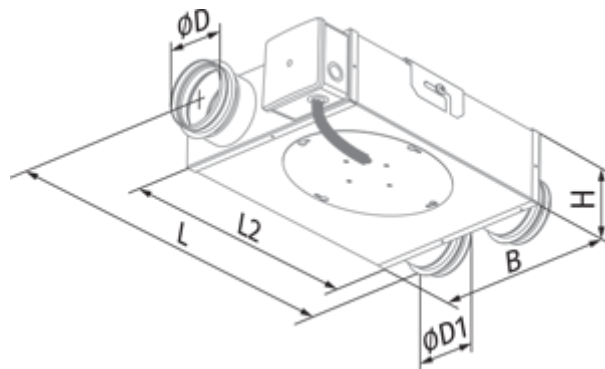

Размеры

ØD	ØD1	B	H	L	L2
79	79	260	90	352	253







Аксессуары

Переключатели скорости

Наименование	Фото	Описание
CDP-2/5		Переключатели для многоскоростных вентиляторов
CDP-3/5		Переключатели для многоскоростных вентиляторов

Датчики влажности

Наименование	Фото	Описание
HSE / HSI 1.5		Датчики
TE / TI 1.5		Таймеры
LSE / LSI 1.5		Датчики
IRSE / IRSI 1.5		Датчики

Контроллеры температуры

Наименование	Фото	Описание
MLCD E2		Комнатный терморегулятор