

Box-R 200 V2

Radial-Rohrventilatoren

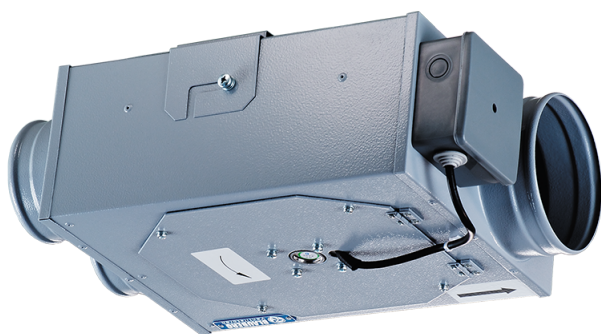

- Максимальный расход воздуха: 1200
- Уровень звукового давления LpA на расстоянии 3 м: 48
- Тип двигателя: АС
- Тип крыльчатки: Центробежный назад загнутые лопатки
- Материал корпуса: Сталь с полимерным покрытием
- Установка в любом положении

	Единица измерения	Box-R 200 V2	
Размер подключаемого воздуховода	мм	200	
Скорость	-	2	
Минимальное напряжение питания	В	230	
Максимальное напряжение питания	В	230	
Частота сети питания	Гц	50	
Номинальная мощность	Вт	103	142
Максимальный ток	А	0.45	0.63
Максимальный расход воздуха	м³/час	770	1200
Уровень звукового давления LpA на расстоянии 3 м	дБ(А)	46	48
Вес	кг	8.8	
Максимальная температура перемещаемого воздуха	°С	50	
Класс защиты	-	IPX4	
Класс защиты привода	-	IP44	

Размеры

ØD	ØD1	B	H	L	L2
198	198	362	222	494	397

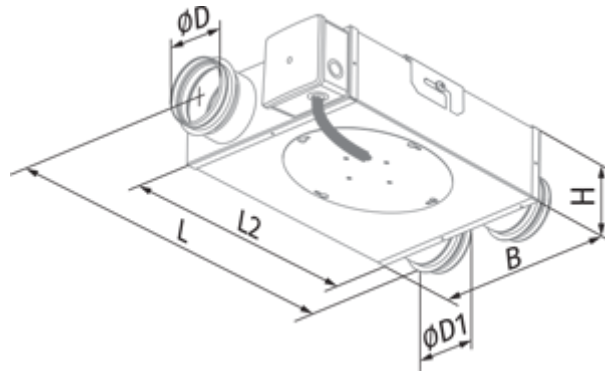

Экодизайн

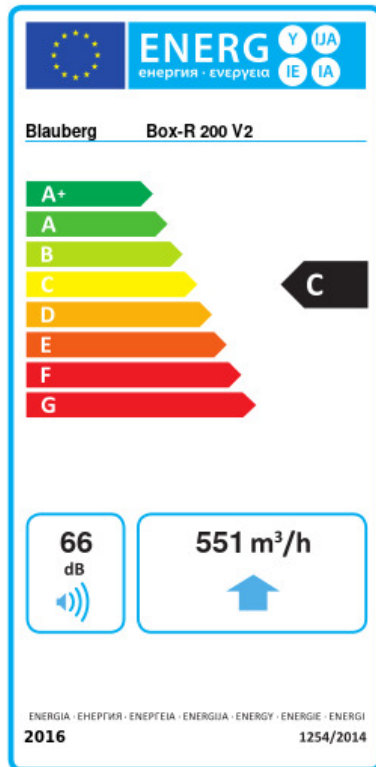

Торговая марка	Blauberg					
Модель	Vox-R 200 V2					
Удельное потребление энергии (кВт.час/(м³/год))	Холодный		Умеренный		Теплый	
	-51.8	A+	-24.8	C	-9.3	F
Тип установки	Unidirectional					
Тип привода	Переменная скорость					
Тип теплообменника	Нет					
Максимальный расход воздуха (м³/час)	551					
Потребляемая мощность (Вт)	123					
Эталонный объемный расход (м³/с)	0.107					
Статическое давление в исходной точке (Па)	50					
Удельный потребляемая мощность в исходной точке (Вт/(м³/час))	0.267					
Способ управления приводом	Локальное регулирование потребления					
Максимальные внешние утечки (%)	2.7					
Декларируемый тип вентиляционной единицы	RVU UVU					
Sound power level (дБ(A))	66					
Годовое потребление электричества (кВт.час/год)	Холодный		Умеренный		Теплый	
	141		141		141	
Годовое сохранение тепла (кВт.час/год)	Холодный		Умеренный		Теплый	
	5536		2830		1280	



Аксессуары

Другие аксессуары

Наименование	Фото	Описание
MLCD E2		Комнатный терморегулятор
CDP-2/5		Переключатели для многоскоростных вентиляторов

CDP-3/5		Переключатели для многоскоростных вентиляторов
-------------------------	---	--

Другие аксессуары

Наименование	Фото	Описание
TE / TI 1.5		Таймеры
HSE / HSI 1.5		Датчики
LSE / LSI 1.5		Датчики
IRSE / IRSI 1.5		Датчики