

# Box-R 150

Radial-Rohrventilatoren

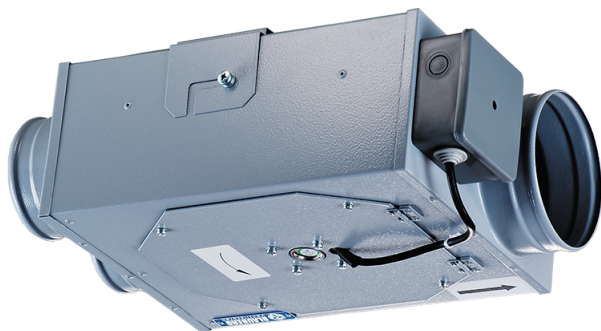

- Максимальный расход воздуха: 536
- Уровень звукового давления LpA на расстоянии 3 м: 46
- Тип двигателя: АС
- Тип крыльчатки: Центробежный назад загнутые лопатки
- Материал корпуса: Сталь с полимерным покрытием
- Установка в любом положении

	Единица измерения	Box-R 150
Размер подключаемого воздуховода	мм	150
Скорость	-	1
Минимальное напряжение питания	В	230
Максимальное напряжение питания	В	230
Частота сети питания	Гц	50
Номинальная мощность	Вт	113
Максимальный ток	А	0.52
Максимальный расход воздуха	м <sup>3</sup> /час	536
Уровень звукового давления LpA на расстоянии 3 м	дБ(А)	46
Вес	кг	7.1
Максимальная температура перемещаемого воздуха	°С	50
Класс защиты	-	IPX4
Класс защиты привода	-	IP44

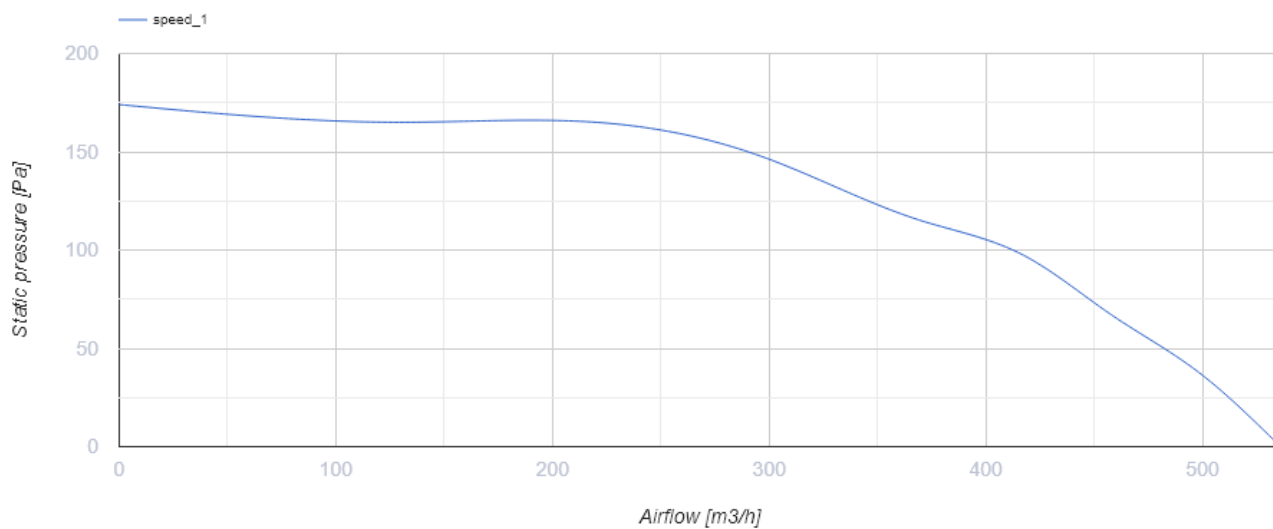

## Размеры

ØD	ØD1	B	H	L	L2
149	149	340	207	447	350

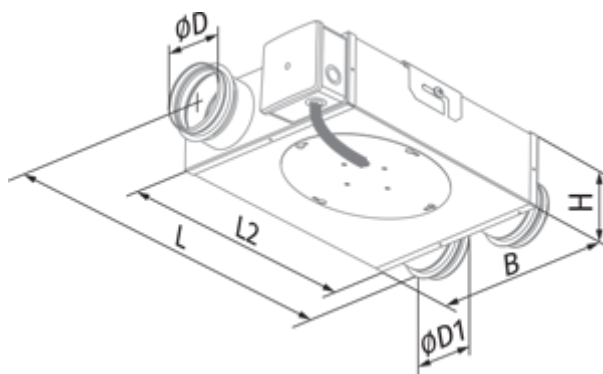

## Экодизайн

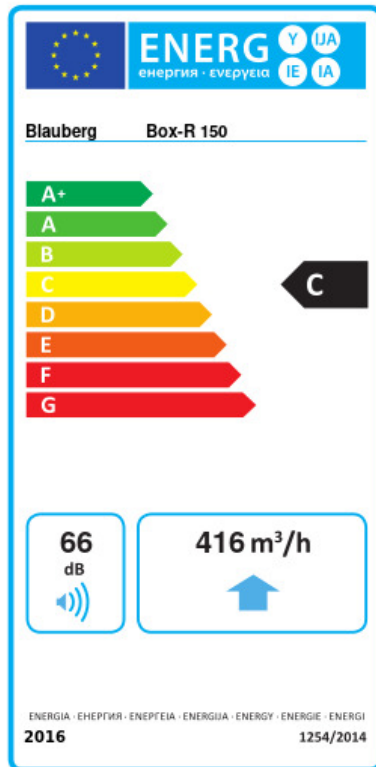

Торговая марка	Blaubeerg					
Модель	Voh-R 150					
Удельное потребление энергии (кВт.час/(м <sup>2</sup> /год))	Холодный		Умеренный		Теплый	
	-51	A+	-24	C	-8.5	F
Тип установки	Unidirectional					
Тип привода	Переменная скорость					
Тип теплообменника	Нет					
Максимальный расход воздуха (м <sup>3</sup> /час)	416					
Потребляемая мощность (Вт)	102.8					
Эталонный объемный расход (м <sup>3</sup> /с)	0.081					
Статическое давление в исходной точке (Па)	50					
Удельный потребляемая мощность в исходной точке (Вт/(м <sup>3</sup> /час))	0.326					
Способ управления приводом	Локальное регулирование потребления					
Максимальные внешние утечки (%)	2.7					
Декларируемый тип вентиляционной единицы	RVU UVU					
Sound power level (дБ(A))	66					
Годовое потребление электричества (кВт.час/год)	Холодный		Умеренный		Теплый	
	173		173		173	
Годовое сохранение тепла (кВт.час/год)	Холодный		Умеренный		Теплый	
	5536		2830		1280	

## Аксессуары





### Другие аксессуары

Наименование	Фото	Описание
<a href="#">MLCD E2</a>		Комнатный терморегулятор
<a href="#">CDP-2/5</a>		Переключатели для многоскоростных вентиляторов

[CDP-3/5](#)

Переключатели для многоскоростных вентиляторов

### Другие аксессуары

Наименование	Фото	Описание
<a href="#">TE / TI 1.5</a>		Таймеры
<a href="#">HSE / HSI 1.5</a>		Датчики
<a href="#">LSE / LSI 1.5</a>		Датчики
<a href="#">IRSE / IRSI 1.5</a>		Датчики