

# Box-R 125 V2

Radial-Rohrventilatoren



- Максимальный расход воздуха: 300
- Уровень звукового давления LpA на расстоянии 3 м: 45
- Тип двигателя: АС
- Тип крыльчатки: Центробежный назад загнутые лопатки
- Материал корпуса: Сталь с полимерным покрытием
- Установка в любом положении

	Единица измерения	Box-R 125 V2	
Размер подключаемого воздуховода	мм	125	
Скорость	-	2	
Минимальное напряжение питания	В	230	
Максимальное напряжение питания	В	230	
Частота сети питания	Гц	50	
Номинальная мощность	Вт	42	48
Максимальный ток	А	0.18	0.22
Максимальный расход воздуха	м <sup>3</sup> /час	220	300
Уровень звукового давления LpA на расстоянии 3 м	дБ(А)	39	45
Вес	кг	6	
Максимальная температура перемещаемого воздуха	°С	50	
Класс защиты	-	IPX4	
Класс защиты привода	-	IP44	

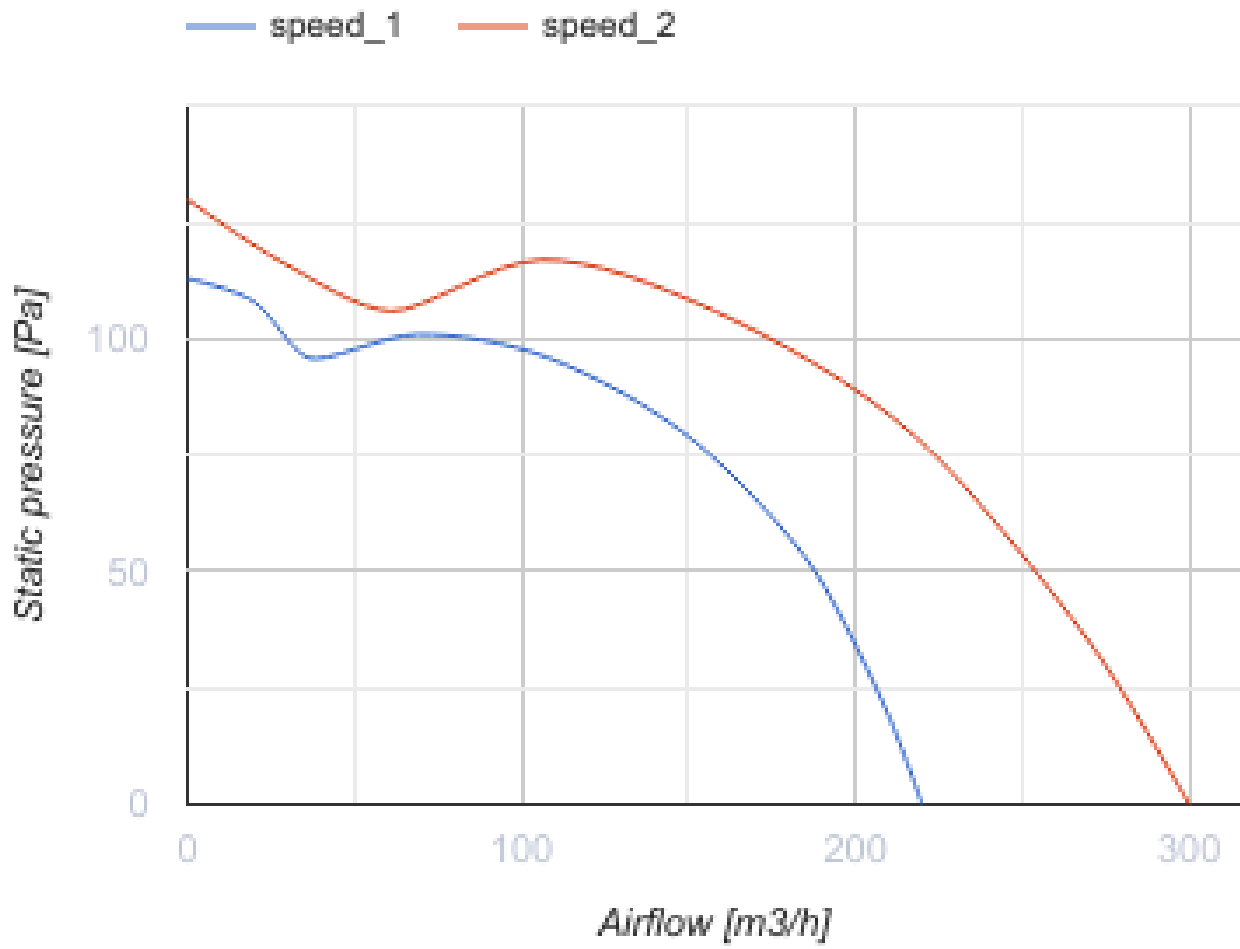

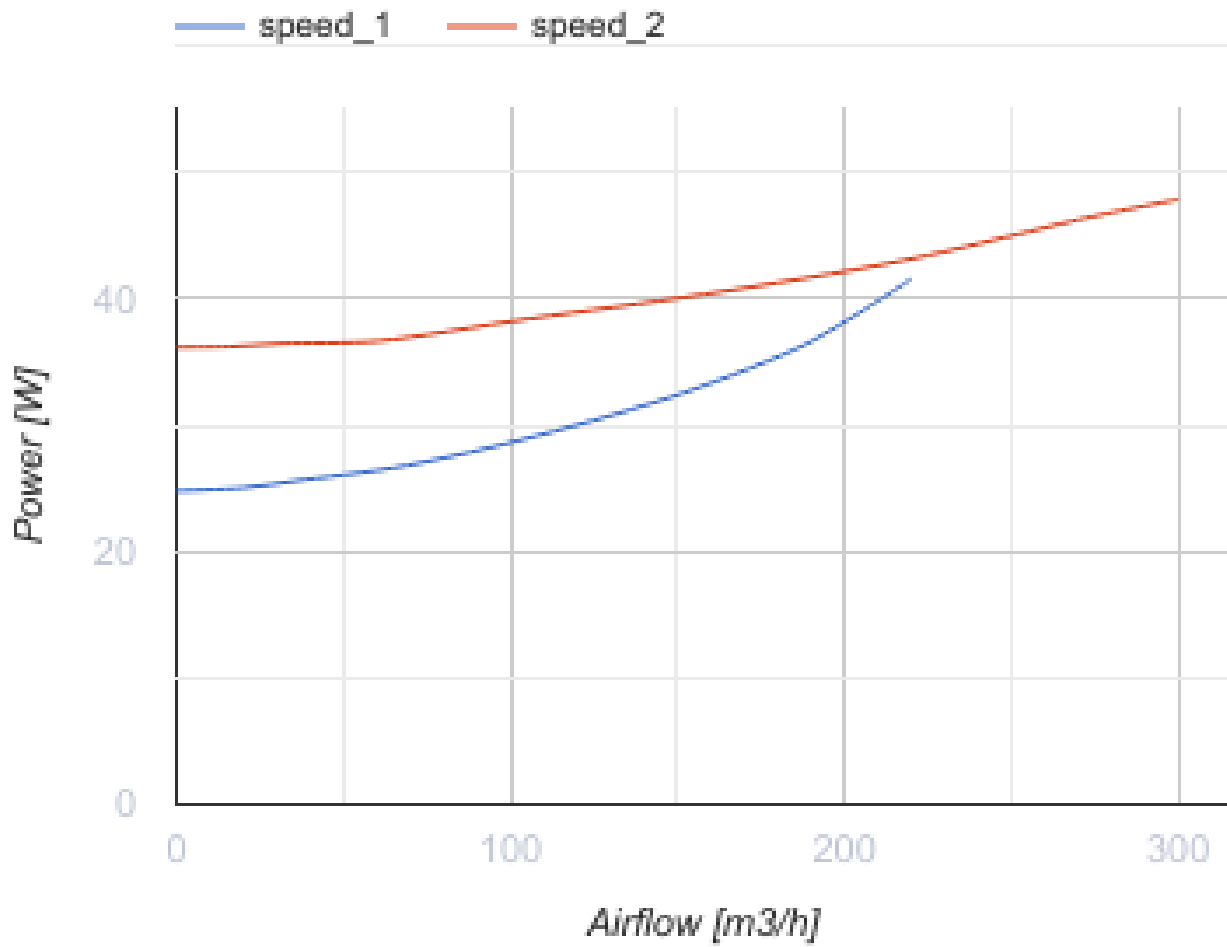

## Размеры

ØD	ØD1	B	H	L	L2
124	124	303	152	430	330

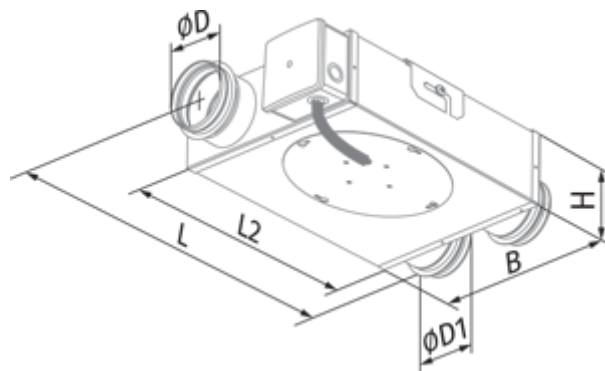

## Экодизайн

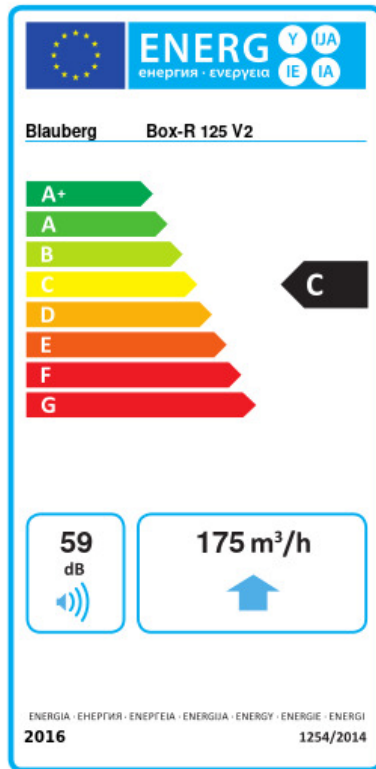

Торговая марка	Blaubeerg					
Модель	Voh-R 125 V2					
Удельное потребление энергии (кВт.час/(м³/год))	Холодный		Умеренный		Теплый	
	-52	A+	-25	C	-9.4	F
Тип установки	Unidirectional					
Тип привода	Переменная скорость					
Тип теплообменника	Нет					
Максимальный расход воздуха (м³/час)	175					
Потребляемая мощность (Вт)	43					
Эталонный объемный расход (м³/с)	0.034					
Статическое давление в исходной точке (Па)	50					
Удельный потребляемая мощность в исходной точке (Вт/(м³/час))	0.253					
Способ управления приводом	Локальное регулирование потребления					
Максимальные внешние утечки (%)	2.7					
Декларируемый тип вентиляционной единицы	RVU UVU					
Sound power level (дБ(A))	59					
Годовое потребление электричества (кВт.час/год)	Холодный		Умеренный		Теплый	
	134		134		134	
Годовое сохранение тепла (кВт.час/год)	Холодный		Умеренный		Теплый	
	5536		2830		1280	



## Аксессуары

### Контроллеры температуры





Наименование	Фото	Описание
<a href="#">MLCD E2</a>		Комнатный терморегулятор

### Переключатели скорости

Наименование	Фото	Описание
--------------	------	----------

<a href="#">CDP-2/5</a>		Переключатели для многоскоростных вентиляторов
<a href="#">CDP-3/5</a>		Переключатели для многоскоростных вентиляторов

### Датчики влажности

Наименование	Фото	Описание
<a href="#">TE / TI 1.5</a>		Таймеры
<a href="#">HSE / HSI 1.5</a>		Датчики
<a href="#">LSE / LSI 1.5</a>		Датчики
<a href="#">IRSE / IRSI 1.5</a>		Датчики