

Box-R 100 V3

Канальные центробежные вентиляторы

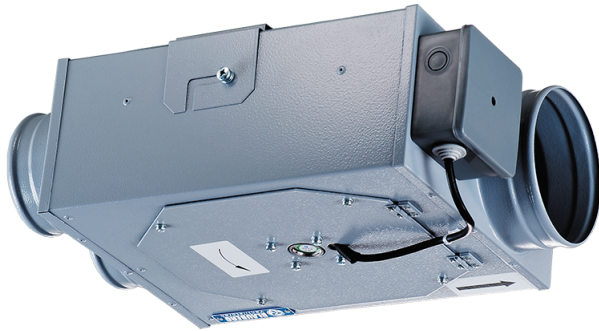

- Максимальный расход воздуха: 176
- Уровень звукового давления LpA на расстоянии 3 м: 44
- Тип двигателя: АС
- Тип крыльчатки: Центробежный назад загнутые лопатки
- Материал корпуса: Сталь с полимерным покрытием
- Установка в любом положении

	Единица измерения	Box-R 100 V3		
Размер подключаемого воздуховода	мм	100		
Скорость	-	3		
Минимальное напряжение питания	В	230		
Максимальное напряжение питания	В	230		
Частота сети питания	Гц	50		
Номинальная мощность	Вт	20	26	45
Максимальный ток	А	0.32	0.34	0.4
Максимальный расход воздуха	м ³ /час	97	138	176
Уровень звукового давления LpA на расстоянии 3 м	дБ(А)	33	36	44
Вес	кг	3.37		
Максимальная температура перемещаемого воздуха	°С	50		
Класс защиты	-	IPX4		
Класс защиты привода	-	IP44		

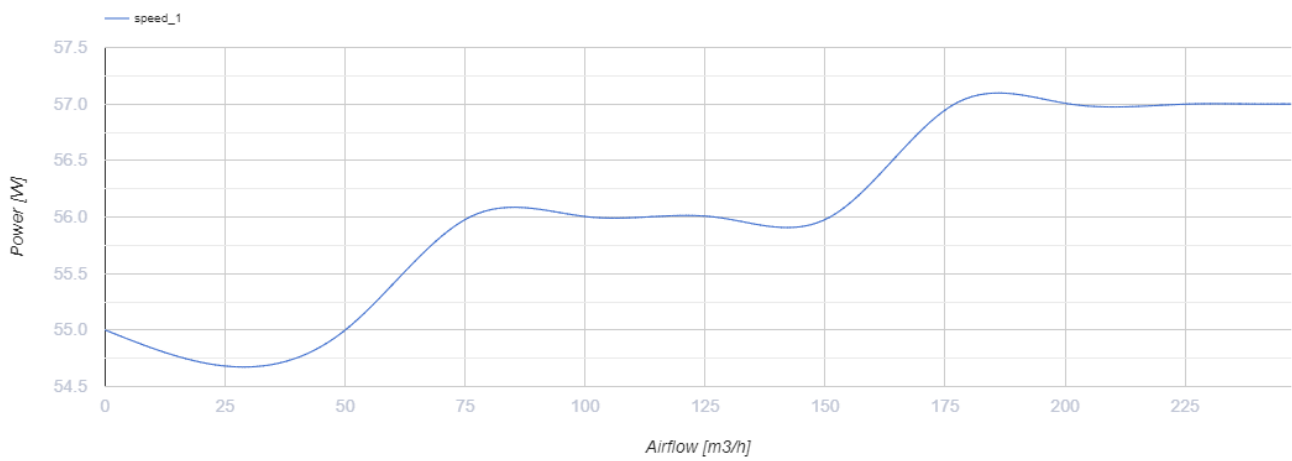
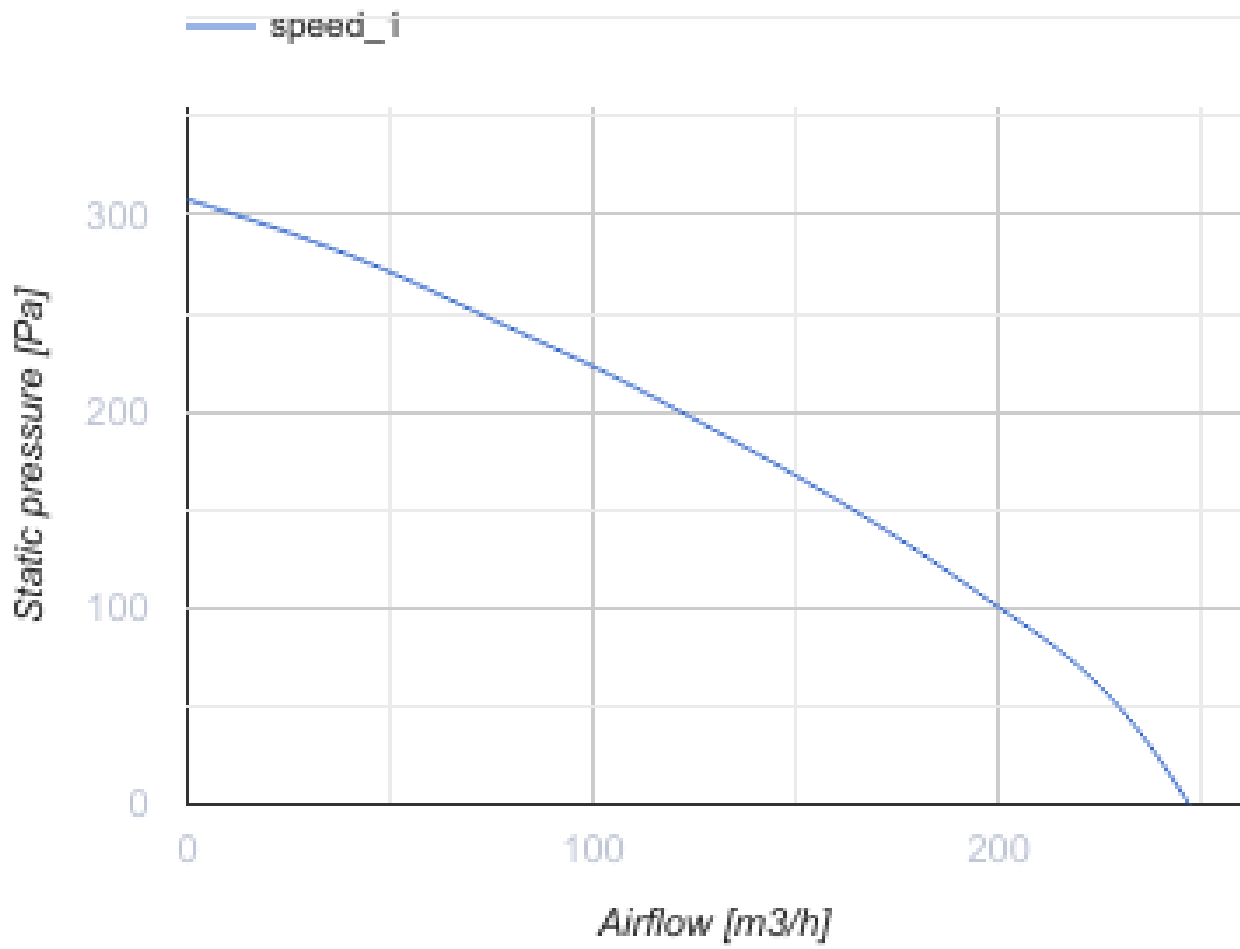

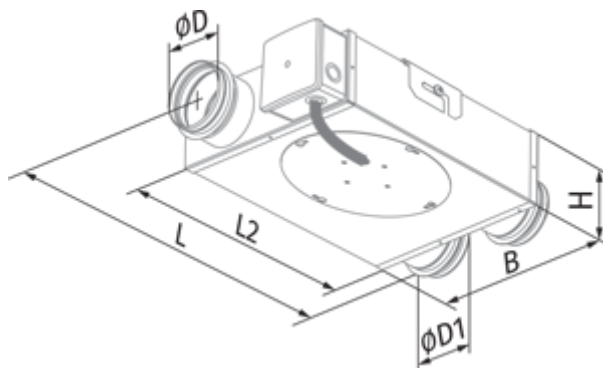

Размеры

ØD	ØD1	B	H	L	L2
99	99	260	110	352	253







Аксессуары

Другие аксессуары

Наименование	Фото	Описание
MLCD E2		Комнатный терморегулятор
CDP-2/5		Переключатели для многоскоростных вентиляторов
CDP-3/5		Переключатели для многоскоростных вентиляторов

Другие аксессуары

Наименование	Фото	Описание
TE / TI 1.5		Таймеры
HSE / HSI 1.5		Датчики
LSE / LSI 1.5		Датчики
IRSE / IRSI 1.5		Датчики