



Box EC 70x40-1

Центробежные вентиляторы с EC-двигателем для прямоугольных каналов

- Максимальный расход воздуха: 5710
- Уровень звукового давления LpA на расстоянии 3 м: 53
- Тип двигателя: EC
- Тип крыльчатки: Центробежный назад загнутые лопатки
- Материал корпуса: Оцинкованная сталь
- Установка в любом положении

| | Единица измерения | Box EC 70x40-1 |
|--|---------------------|----------------|
| Размер подключаемого воздуховода | мм | 700x400 |
| Скорость | - | 1 |
| Минимальное напряжение питания | В | 230 |
| Максимальное напряжение питания | В | 230 |
| Частота сети питания | Гц | 50/60 |
| Номинальная мощность | Вт | 795 |
| Максимальный ток | А | 3.48 |
| Максимальный расход воздуха | м ³ /час | 5710 |
| Уровень звукового давления LpA на расстоянии 3 м | дБ(А) | 53 |
| Вес | кг | 42.2 |
| Максимальная температура перемещаемого воздуха | °С | 50 |
| Минимальная температура перемещаемого воздуха | °С | -25 |
| Класс защиты | - | IPX4 |
| Класс защиты привода | - | IP54 |

Размеры

| H | H1 | H2 | H3 | L | W | W1 | W2 |
|-----|-----|-----|-----|-----|-----|-----|-----|
| 400 | 420 | 440 | 496 | 750 | 700 | 720 | 740 |

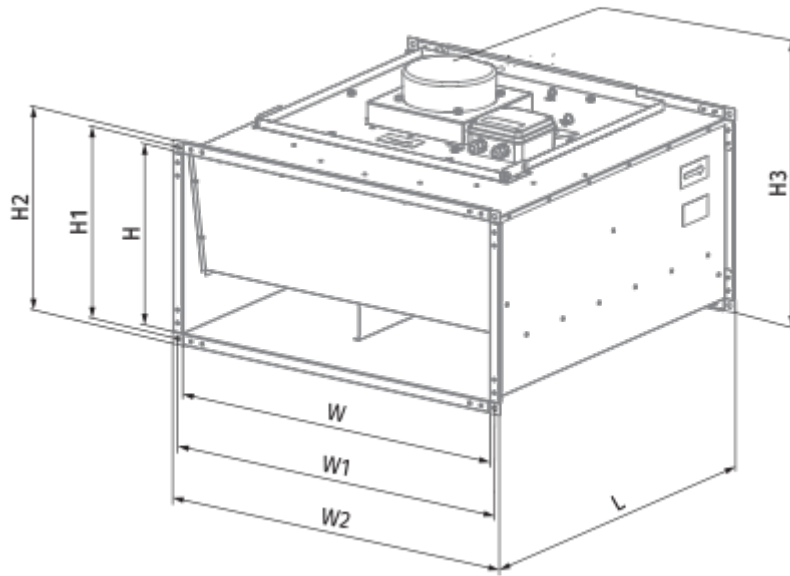

Экодизайн

| | |
|---|----------------|
| Торговая марка | Blauberg |
| Модель | Box EC 70x40-1 |
| Тип установки | Unidirectional |
| Тип привода | Integrated VSD |
| Тип теплообменника | Нет |
| Номинальный расход воздуха (м ³ /с) | 0.662 |
| Статическое давление при номинальном расходе воздуха (Па) | 145 |
| Максимальные внешние утечки (%) | 2.7 |
| Статическая эффективность (%) | 57.5 |
| Декларируемый тип вентиляционной единицы | NRVU UVU |
| Sound power level (дБ(А)) | 73 |
| Эффективная мощность (кВт) | 0.194 |

Аксессуары

Другие аксессуары

| Наименование | Фото | Описание |
|----------------------------|---|-----------------------------------|
| CDT E/0-10 |  | Регулятор скорости для EC-моторов |