



BLAUBOX MW 6500-4 Pro

Приточные вентиляционные установки

- Максимальный расход воздуха: 6500
- Уровень звукового давления LpA на расстоянии 3 м: 55
- Шумоизоляция
- Тип двигателя: АС
- Догрев: Водяной
- Управление: Пульт ДУ
- Материал корпуса: Оцинкованная сталь

	Единица измерения	BLAUBOX MW 6500-4 Pro
Размер подключаемого воздуховода	мм	800x500
Скорость	-	1
Минимальное напряжение питания	В	400
Максимальное напряжение питания	В	400
Частота сети питания	Гц	50
Номинальная мощность	Вт	1800
Максимальный ток	А	4.5
Максимальный расход воздуха	м ³ /час	6500
Уровень звукового давления LpA на расстоянии 3 м	дБ(А)	55
Вес	кг	136
Максимальная температура перемещаемого воздуха	°С	45
Минимальная температура перемещаемого воздуха	°С	-40
Минимальная температура окружающего воздуха	°С	1
Максимальная температура окружающего воздуха	°С	40
Максимальна вологість повітря, що оточує	%	80
Класс защиты	-	IP22
Класс защиты привода	-	IP44

Размеры

В	В2	В3	Н	Н1	Л
925	1212	800	670	500	1299

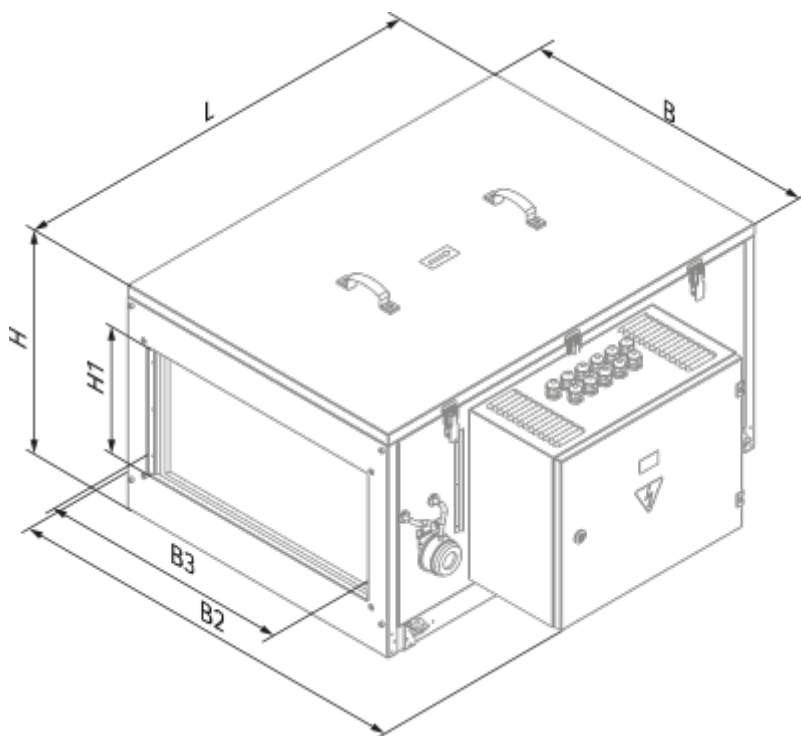

Аксессуары

Другие аксессуары

Наименование	Фото	Описание

Для прямоугольных каналов

Наименование	Фото	Описание
SD 80x50		Шумоглушители для прямоугольных каналов









Фреоновые охладители

Наименование	Фото	Описание
KFK 80x50-3		Канальные охладители с прямым испарительным охлаждением для прямоугольных каналов

Водяные охладители

Наименование	Фото	Описание
KWK 80x50-3		Канальные водяные охладители для прямоугольных каналов

Смесители

Наименование	Фото	Описание
WMG 3/4-4		Смесительные узлы
WMG 3/4-6		Смесительные узлы
WMG 1-6		Смесительные узлы
WMG 1-10		Смесительные узлы
WMG 1 1/4-10		Смесительные узлы
WMG 1 1/4-16		Смесительные узлы
WMG 1 1/2-16		Смесительные узлы
WMG 1 1/2-25		Смесительные узлы
WMG 2-25		Смесительные узлы
WMG 2-40		Смесительные узлы

Регуляторы воздушного потока

Наименование	Фото	Описание
--------------	------	----------

SL 80x50		Заслонки для прямоугольных каналов
--------------------------	---	------------------------------------

Для прямоугольных каналов

Наименование	Фото	Описание
EVA 80x50		Гибкие виброгасящие вставки для прямоугольных каналов