



BLAUBOX MW 3200-4 Pro

Приточные вентиляционные установки

- Максимальный расход воздуха: 3250
- Уровень звукового давления LpA на расстоянии 3 м: 53
- Шумоизоляция
- Тип двигателя: АС
- Догрев: Водяной
- Управление: Пульт ДУ
- Материал корпуса: Оцинкованная сталь

	Единица измерения	BLAUBOX MW 3200-4 Pro
Размер подключаемого воздуховода	мм	600x350
Скорость	-	1
Тип подключения	-	Y
Минимальное напряжение питания	В	400
Максимальное напряжение питания	В	400
Частота сети питания	Гц	50
Номинальная мощность	Вт	1270
Максимальный ток	А	2.3
Максимальный расход воздуха	м ³ /час	3250
Уровень звукового давления LpA на расстоянии 3 м	дБ(А)	53
Вес	кг	73.1
Максимальная температура перемещаемого воздуха	°С	45
Минимальная температура перемещаемого воздуха	°С	-40
Минимальная температура окружающего воздуха	°С	1
Максимальная температура окружающего воздуха	°С	40
Максимальна вологість повітря, що оточує	%	80
Класс защиты	-	IP22
Класс защиты привода	-	IP44

Размеры

B	B2	B3	H	H1	L
710	1000	600	530	350	1000

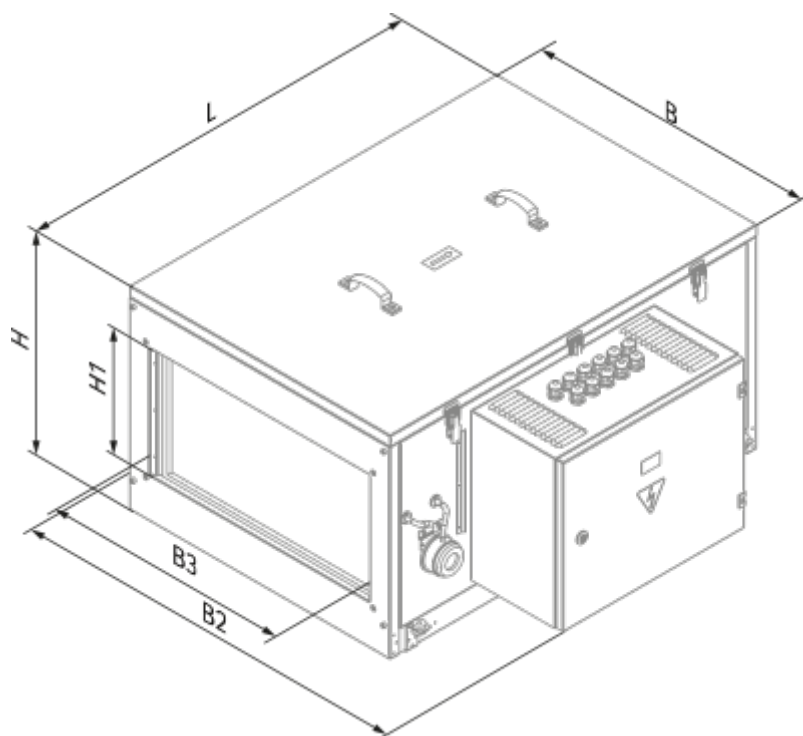

Аксессуары

Другие аксессуары













Наименование	Фото	Описание
FP 653x440x47 G4		Панельный фильтр G4

Другие аксессуары

Наименование	Фото	Описание
SD 60x35		Шумоглушители для прямоугольных каналов

Другие аксессуары

Наименование	Фото	Описание
--------------	------	----------

KFK 60x35-3		Канальные охладители с прямым испарительным охлаждением для прямоугольных каналов
KWK 60x35-3		Канальные водяные охладители для прямоугольных каналов
WMG 3/4-4		Смесительные узлы
WMG 3/4-6		Смесительные узлы
WMG 1-6		Смесительные узлы
WMG 1-10		Смесительные узлы
WMG 1 1/4-10		Смесительные узлы
WMG 1 1/4-16		Смесительные узлы
WMG 1 1/2-16		Смесительные узлы
WMG 1 1/2-25		Смесительные узлы
WMG 2-25		Смесительные узлы
WMG 2-40		Смесительные узлы