



BLAUBOX MW 3000-4 Pro

Приточные вентиляционные установки

- Максимальный расход воздуха: 3000
- Уровень звукового давления LpA на расстоянии 3 м: 53
- Шумоизоляция
- Тип двигателя: АС
- Догрев: Водяной
- Управление: Пульт ДУ
- Материал корпуса: Оцинкованная сталь

	Единица измерения	BLAUBOX MW 3000-4 Pro
Размер подключаемого воздуховода	мм	600x300
Скорость	-	1
Тип подключения	-	Y
Минимальное напряжение питания	В	400
Максимальное напряжение питания	В	400
Частота сети питания	Гц	50
Номинальная мощность	Вт	1270
Максимальный ток	А	2.3
Максимальный расход воздуха	м ³ /час	3000
Уровень звукового давления LpA на расстоянии 3 м	дБ(А)	53
Вес	кг	73.2
Максимальная температура перемещаемого воздуха	°С	45
Минимальная температура перемещаемого воздуха	°С	-40
Минимальная температура окружающего воздуха	°С	1
Максимальная температура окружающего воздуха	°С	40
Максимальна вологість повітря, що оточує	%	80
Класс защиты	-	IP22
Класс защиты привода	-	IP44

Размеры

B	B2	B3	H	H1	L
710	1000	600	530	300	1000

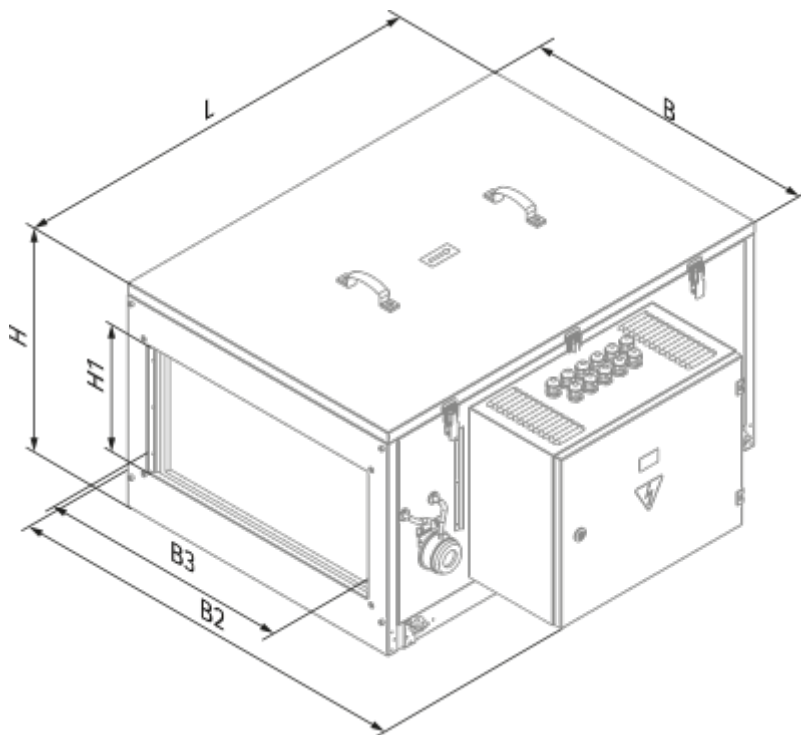

Аксессуары

Другие аксессуары

Наименование	Фото	Описание
FP 653x440x47 G4		Панельный фильтр G4

Для прямоугольных каналов

Наименование	Фото	Описание
SD 60x30		Шумоглушители для прямоугольных каналов

Фреоновые охладители

Наименование	Фото	Описание
--------------	------	----------

KFK 60x30-3		Канальные охладители с прямым испарительным охлаждением для прямоугольных каналов
-----------------------------	---	---

Водяные охладители

Наименование	Фото	Описание
KWK 60x30-3		Канальные водяные охладители для прямоугольных каналов

Смесители

Наименование	Фото	Описание
WMG 3/4-4		Смесительные узлы
WMG 3/4-6		Смесительные узлы
WMG 1-6		Смесительные узлы
WMG 1-10		Смесительные узлы
WMG 1 1/4-10		Смесительные узлы
WMG 1 1/4-16		Смесительные узлы
WMG 1 1/2-16		Смесительные узлы
WMG 1 1/2-25		Смесительные узлы
WMG 2-25		Смесительные узлы
WMG 2-40		Смесительные узлы

Регуляторы воздушного потока

Наименование	Фото	Описание
SL 60x30		Заслонки для прямоугольных каналов

Для прямоугольных каналов

Наименование	Фото	Описание
EVA 60x30		Гибкие виброгасящие вставки для прямоугольных каналов