



# BLAUBOX MW 1800-4 Pro

Приточные вентиляционные установки

- Максимальный расход воздуха: 1870
- Уровень звукового давления LpA на расстоянии 3 м: 40
- Шумоизоляция
- Тип двигателя: АС
- Догрев: Водяной
- Управление: Пульт ДУ
- Материал корпуса: Оцинкованная сталь

	Единица измерения	BLAUBOX MW 1800-4 Pro
Размер подключаемого воздуховода	мм	500x250
Скорость	-	1
Минимальное напряжение питания	В	230
Максимальное напряжение питания	В	230
Частота сети питания	Гц	50
Номинальная мощность	Вт	490
Максимальный ток	А	2.15
Максимальный расход воздуха	м <sup>3</sup> /час	1870
Уровень звукового давления LpA на расстоянии 3 м	дБ(А)	40
Вес	кг	62.5
Максимальная температура перемещаемого воздуха	°С	45
Минимальная температура перемещаемого воздуха	°С	-40
Минимальная температура окружающего воздуха	°С	1
Максимальная температура окружающего воздуха	°С	40
Максимальна вологість повітря, що оточує	%	80
Класс защиты	-	IP22
Класс защиты привода	-	IP44

## Размеры

B	B2	B3	H	H1	L
600	775	500	480	250	800

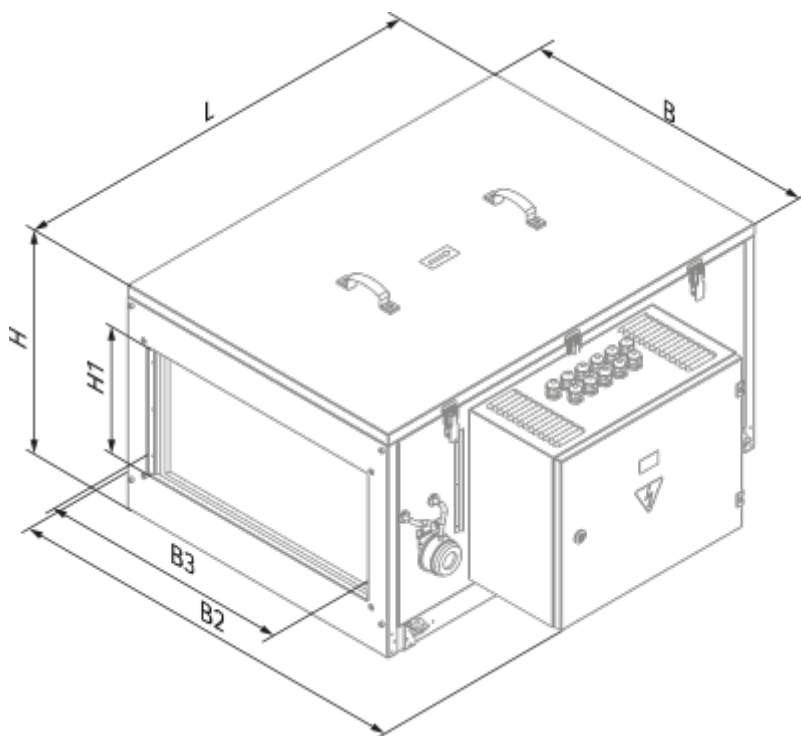

## Аксессуары

### Другие аксессуары

Наименование	Фото	Описание
FP 545x390x47 G4		Панельный фильтр G4

### Для прямоугольных каналов

Наименование	Фото	Описание
<a href="#">SD 50x25</a>		Шумоглушители для прямоугольных каналов

### Фреоновые охладители











Наименование	Фото	Описание
--------------	------	----------

<a href="#">KFK 50x25-3</a>		Канальные охладители с прямым испарительным охлаждением для прямоугольных каналов
-----------------------------	---	---

### Водяные охладители

Наименование	Фото	Описание
<a href="#">KWK 50x25-3</a>		Канальные водяные охладители для прямоугольных каналов

### Смесители

Наименование	Фото	Описание
<a href="#">WMG 3/4-4</a>		Смесительные узлы
<a href="#">WMG 3/4-6</a>		Смесительные узлы
<a href="#">WMG 1-6</a>		Смесительные узлы
<a href="#">WMG 1-10</a>		Смесительные узлы
<a href="#">WMG 1 1/4-10</a>		Смесительные узлы
<a href="#">WMG 1 1/4-16</a>		Смесительные узлы
<a href="#">WMG 1 1/2-16</a>		Смесительные узлы
<a href="#">WMG 1 1/2-25</a>		Смесительные узлы
<a href="#">WMG 2-25</a>		Смесительные узлы
<a href="#">WMG 2-40</a>		Смесительные узлы

### Регуляторы воздушного потока

Наименование	Фото	Описание
<a href="#">SL 50x25</a>		Заслонки для прямоугольных каналов

**Для прямоугольных каналов**

Наименование	Фото	Описание
<a href="#">EVA 50x25</a>		Гибкие виброгасящие вставки для прямоугольных каналов