



BLAUBOX E 400-6 Pro

Приточные вентиляционные установки

- Потребляемая мощность электрического догрева: 6000
- Максимальный расход воздуха: 425
- Уровень звукового давления LpA на расстоянии 3 м: 29
- Шумоизоляция
- Тип двигателя: АС
- Догрев: Электрический
- Управление: Пульт ДУ
- Материал корпуса: Оцинкованная сталь

	Единица измерения	BLAUBOX E 400-6 Pro
Размер подключаемого воздуховода	мм	150
Скорость	-	1
Минимальное напряжение питания	В	400
Максимальное напряжение питания	В	400
Частота сети питания	Гц	50
Номинальная мощность	Вт	98
Потребляемая мощность электрического догрева	Вт	6000
Максимальный ток	А	8.7
Максимальный расход воздуха	м ³ /час	425
Уровень звукового давления LpA на расстоянии 3 м	дБ(А)	29
Вес	кг	52
Максимальная температура перемещаемого воздуха	°С	55
Минимальная температура перемещаемого воздуха	°С	-25
Минимальная температура окружающего воздуха	°С	0
Максимальная температура окружающего воздуха	°С	40
Максимальна вологість повітря, що оточує	%	80
Класс защиты	-	IP22
Класс защиты привода	-	IP44

Размеры

ØD	B	B1	H	L	L1
149	455	496.5	438	800	647

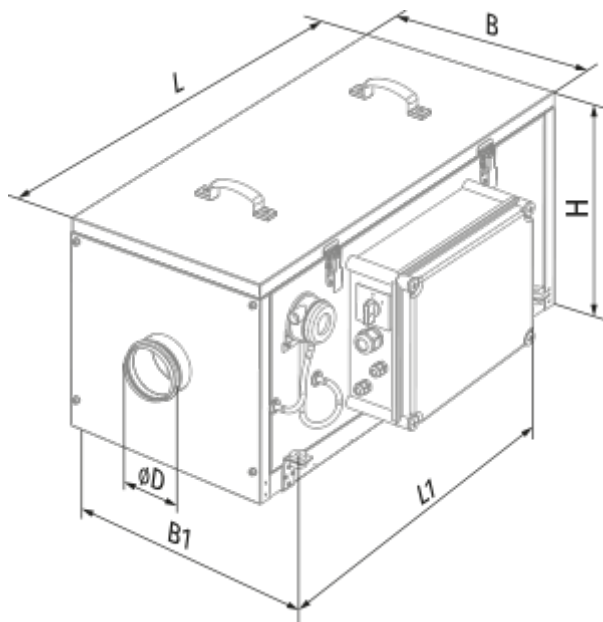



Аксессуары

Другие аксессуары

Наименование	Фото	Описание
FP 397x364x70 G4		Панельный фильтр G4

Для круглых каналов

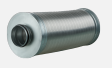

Наименование	Фото	Описание
SD 150/600		Шумоглушители для круглых каналов
SD 150/900		Шумоглушители для круглых каналов
SD 150/1200		Шумоглушители для круглых каналов

SDF 150/600		Шумоглушители для круглых каналов
SDF 150/900		Шумоглушители для круглых каналов
SDF 150/2000		Шумоглушители для круглых каналов

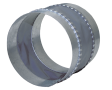
Для круглых каналов

Наименование	Фото	Описание
EVA 150		Гибкие виброгасящие вставки для круглых каналов.

Для круглых каналов

Наименование	Фото	Описание
VRV 150		Обратные клапаны для круглых каналов
VKA 150		Заслонки для круглых каналов