



# BLAUBOX E 1500-9 Pro

Приточные вентиляционные установки

- Потребляемая мощность электрического догрева: 9000
- Максимальный расход воздуха: 1250
- Уровень звукового давления LpA на расстоянии 3 м: 30
- Шумоизоляция
- Тип двигателя: АС
- Догрев: Электрический
- Управление: Пульт ДУ
- Материал корпуса: Оцинкованная сталь

	Единица измерения	BLAUBOX E 1500-9 Pro
Размер подключаемого воздуховода	мм	315
Скорость	-	1
Минимальное напряжение питания	В	400
Максимальное напряжение питания	В	400
Частота сети питания	Гц	50
Номинальная мощность	Вт	296
Потребляемая мощность электрического догрева	Вт	9000
Максимальный ток	А	13
Максимальный расход воздуха	м <sup>3</sup> /час	1250
Уровень звукового давления LpA на расстоянии 3 м	дБ(А)	30
Вес	кг	60
Максимальная температура перемещаемого воздуха	°С	55
Минимальная температура перемещаемого воздуха	°С	-25
Минимальная температура окружающего воздуха	°С	0
Максимальная температура окружающего воздуха	°С	40
Максимальна вологість повітря, що оточує	%	80
Класс защиты	-	IP22
Класс защиты привода	-	IP44

## Размеры

ØD	B	B1	H	L	L1
314	527	566.5	548	900	750

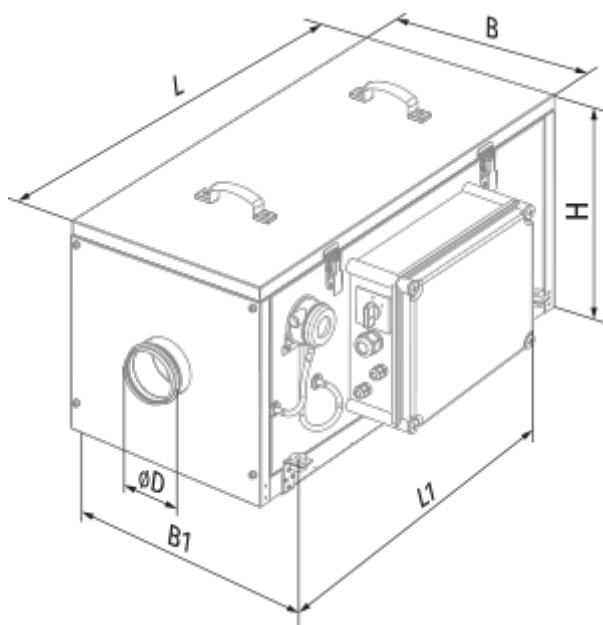





## Аксессуары

### Другие аксессуары

Наименование	Фото	Описание
FP 475x470x70 G4		Панельный фильтр G4

### Для круглых каналов

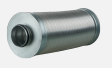

Наименование	Фото	Описание
<a href="#">SD 315/600</a>		Шумоглушители для круглых каналов
<a href="#">SD 315/900</a>		Шумоглушители для круглых каналов
<a href="#">SD 315/1200</a>		Шумоглушители для круглых каналов

<a href="#">SDF 315/600</a>		Шумоглушители для круглых каналов
<a href="#">SDF 315/900</a>		Шумоглушители для круглых каналов
<a href="#">SDF 315/2000</a>		Шумоглушители для круглых каналов

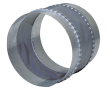
### Для круглых каналов

Наименование	Фото	Описание
<a href="#">EVA 315</a>		Гибкие виброгасящие вставки для круглых каналов.

### Для круглых каналов

Наименование	Фото	Описание
<a href="#">VRV 315</a>		Обратные клапаны для круглых каналов
<a href="#">VKA 315</a>		Заслонки для круглых каналов