

BLAUBOX E 1000-3.6 Pro

Приточные вентиляционные установки

- Потребляемая мощность электрического догрева: 3600
- Максимальный расход воздуха: 990
- Уровень звукового давления LpA на расстоянии 3 м: 30
- Шумоизоляция
- Тип двигателя: АС
- Догрев: Электрический
- Управление: Пульт ДУ
- Материал корпуса: Оцинкованная сталь

	Единица измерения	BLAUBOX E 1000-3.6 Pro
Размер подключаемого воздуховода	мм	250
Скорость	-	1
Минимальное напряжение питания	В	400
Максимальное напряжение питания	В	400
Частота сети питания	Гц	50
Номинальная мощность	Вт	194
Потребляемая мощность электрического догрева	Вт	3600
Максимальный ток	А	5.3
Максимальный расход воздуха	м ³ /час	990
Уровень звукового давления LpA на расстоянии 3 м	дБ(А)	30
Вес	кг	55
Максимальная температура перемещаемого воздуха	°С	55
Минимальная температура перемещаемого воздуха	°С	-25
Минимальная температура окружающего воздуха	°С	0
Максимальная температура окружающего воздуха	°С	40
Максимальна вологість повітря, що оточує	%	80
Класс защиты	-	IP22
Класс защиты привода	-	IP44

Размеры

ØD	B	B1	H	L	L1
249	487	526.5	513	835	684

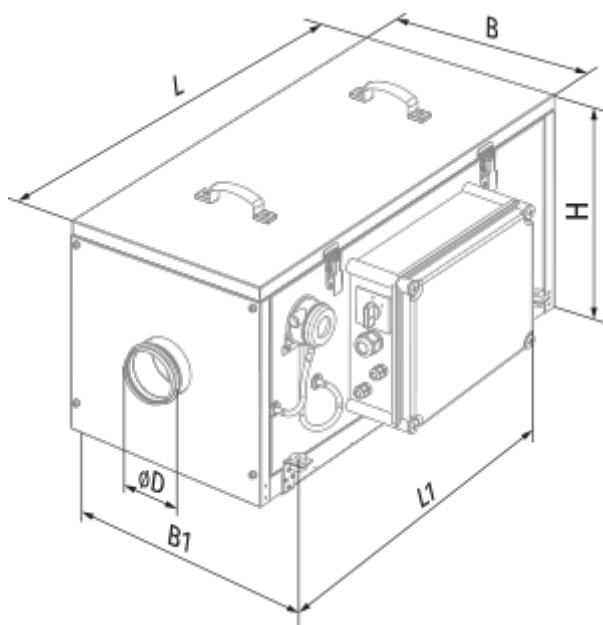



Аксессуары

Другие аксессуары



Наименование	Фото	Описание
FP 439x428x70 G4		Панельный фильтр G4

Другие аксессуары

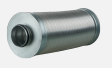
Наименование	Фото	Описание
SD 250/600		Шумоглушители для круглых каналов
SD 250/900		Шумоглушители для круглых каналов
SD 250/1200		Шумоглушители для круглых каналов

SDF 250/600		Шумоглушители для круглых каналов
SDF 250/900		Шумоглушители для круглых каналов
SDF 250/2000		Шумоглушители для круглых каналов

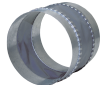
Другие аксессуары

Наименование	Фото	Описание
EVA 250		Гибкие виброгасящие вставки для круглых каналов.
VRV 250		Обратные клапаны для круглых каналов
VKA 250		Заслонки для круглых каналов