

VENTO ERGO A50-1 PRO V.3

КОМНАТНЫЕ ВЕНТИЛЯЦИОННЫЕ УСТАНОВКИ С РЕГЕНЕРАЦИЕЙ ЭНЕРГИИ

Особенности

- Организация эффективной энергосберегающей приточно-вытяжной вентиляции квартир, частных домов, коттеджей, социальных и коммерческих помещений.
- Значительное снижение теплопотерь на вентиляцию помещения за счет возврата тепла.
- Обеспечение баланса влажности и регулируемого воздухообмена для создания индивидуального микроклимата.
- Создание системы приточно-вытяжной вентиляции с централизованным управлением на базе нескольких комнатных установок.



Производительность:
до 50 м³/ч
14 л/с



Эффективность рекуперации тепла: до 88 %



Мощность: от 4,50 Вт
SFP: от 1,01 Вт/л/с



Уровень звукового давления: от 13 дБА



Конструкция

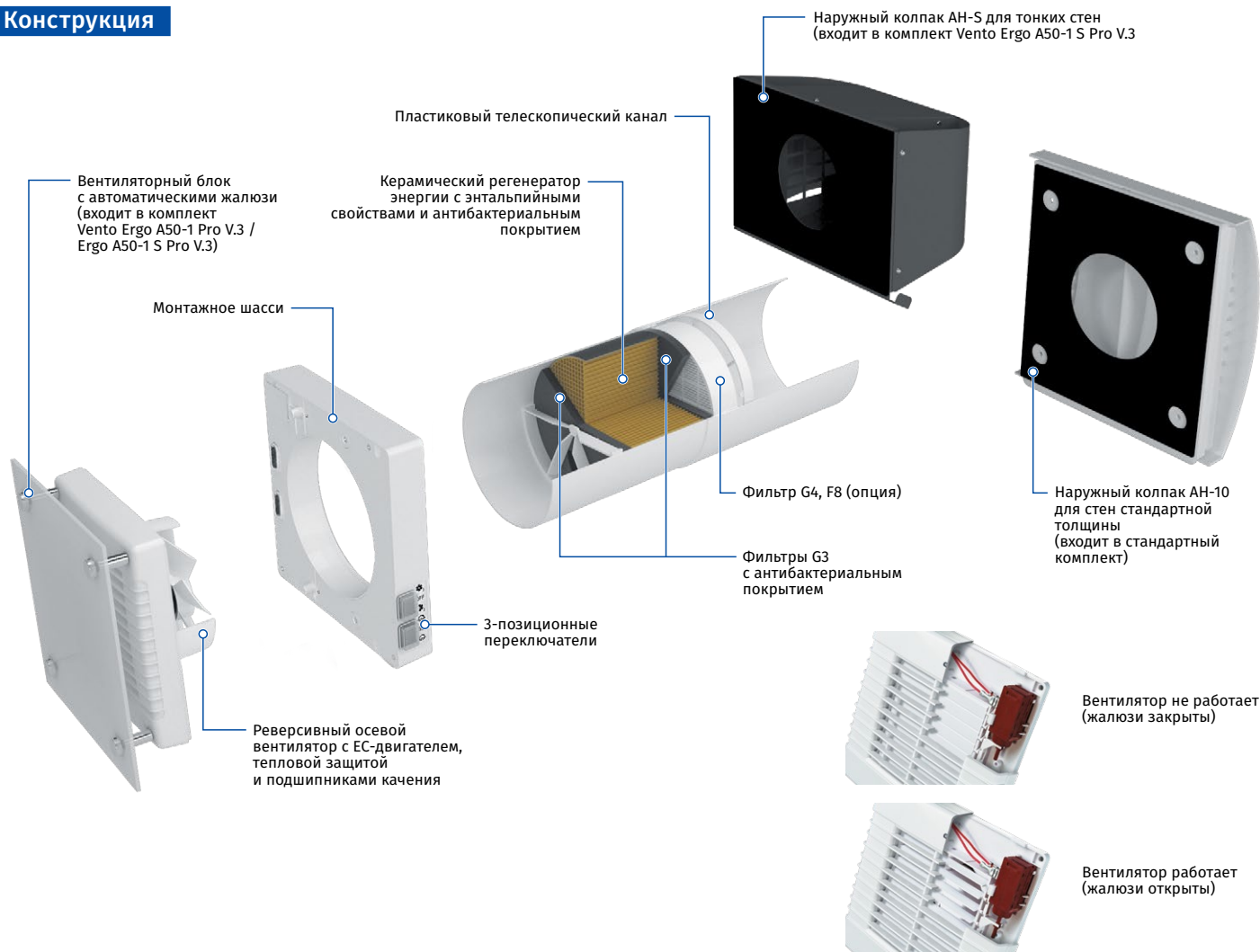

Условное обозначение

Модель	Воздуховод	Номинальная производительность, м³/ч	Лицевая панель	Тип колпака	Управление	Версия
Vento Ergo	А: круглый	50	1: плоская лицевая панель	_: пластиковый белый АН-10 white 160 (для стен стандартной толщины) S: металлический АН-S chrome 150 для тонких стен	Pro: трехпозиционный переключатель и пульт управления	V.3: пластиковое шасси, две платы, предохранитель на плате

VENTO ERGO A50-1 PRO V.3

КОМНАТНЫЕ ВЕНТИЛЯЦИОННЫЕ УСТАНОВКИ С РЕГЕНЕРАЦИЕЙ ЭНЕРГИИ

Регенерация тепла и влаги

- В установке применяется высокотехнологичный керамический аккумулятор энергии (регенератор) с эффективностью регенерации до 88 %.
- Благодаря ячеистой структуре регенератор имеет большую площадь поверхности теплообмена и высокий КПД. Обладает высокими теплопроводящими и накопительными свойствами.

ПРИНЦИП РАБОТЫ УСТАНОВКИ (НА ПРИМЕРЕ ЗИМНЕГО ПЕРИОДА)

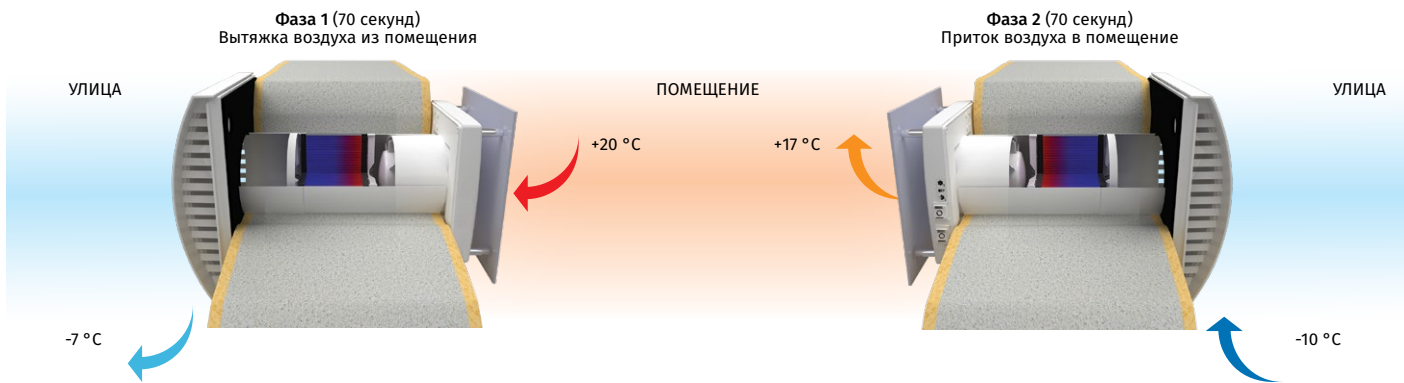

- Загрязненный теплый воздух вытягивается из помещения на улицу и, проходя через регенератор, постепенно нагревает его и передает часть влаги.
- Через некоторое время, когда керамический регенератор нагрелся, установка автоматически переключается в режим притока воздуха с улицы.
- Свежий холодный воздух с улицы проходит через регенератор, впитывая влагу и тепло, накопленные в регенераторе.
- Когда регенератор остывает, установка снова переключается в режим вытяжки воздуха.

Управление

- Управление режимами работы установки осуществляется с помощью 3-позиционных переключателей на вентиляторном блоке или с пульта дистанционного управления.
- Установка оборудована датчиком влажности для контроля и регулирования уровня влажности в помещении.
- Установки можно последовательно соединять в единую вентиляционную систему с централизованным управлением.
- Управление и режимы работы с помощью пульта ДУ:

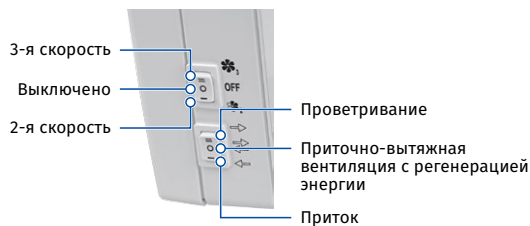

- Вкл./Выкл. установки** (Power on/off)
- 3 скорости работы установки** (3 speeds of operation)
- Режим "Пассивный приток воздуха"** (Passive air intake mode): Жалюзи установки открыты, но вентилятор не работает.
- Режим "Приветривание"** (Fresh air mode): Установки, соединенные в единую сеть, постоянно работают в режиме вытяжки или притока воздуха (в зависимости от настроек при монтаже). По умолчанию установлен режим вытяжки воздуха.
- Режим "Ночной"** (Night mode): По сигналу от датчика освещения в темное время суток установка автоматически переключается на низкую скорость.
- Режим "Приток воздуха"** (Air intake mode): Установка постоянно подает свежий воздух в комнату.
- Режим "Реверсивная вентиляция с регенерацией энергии"** (Reversible ventilation with energy recovery): Установка переключается между притоком и вытяжкой воздуха через установленный период времени, передавая тепло и влажность вытяжного воздуха холодному приточному воздуху зимой и прохладу летом через керамический регенератор.
- Режим "Контроль влажности"** (Humidity control): Установите нужный уровень влажности (45, 55 или 65 %). Установка будет автоматически поддерживать комфортный для вас уровень влажности.

- При последовательном соединении установок первая из них будет автоматически управлять всеми последующими. При этом сигнал от пульта дистанционного управления будет воспринимать только первая установка.

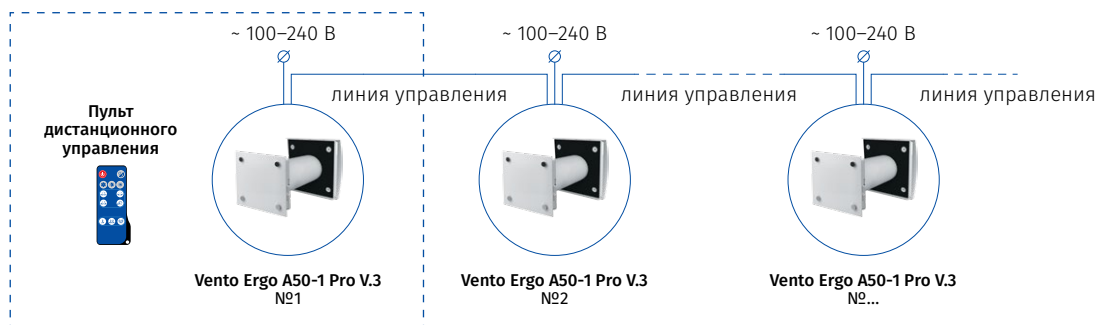

VENTO ERGO A50-1 PRO V.3

КОМНАТНЫЕ ВЕНТИЛЯЦИОННЫЕ УСТАНОВКИ С РЕГЕНЕРАЦИЕЙ ЭНЕРГИИ

Монтаж

- Установка предназначена для внутристенного монтажа в предварительно подготовленное круглое отверстие в наружной стене здания.
- Оптимальным является монтаж парного количества реверсивных установок, которые работают циклически и в противофазе. Это означает, что часть установок одновременно обеспечивают приток свежего воздуха с улицы, а часть – вытяжку загрязненного воздуха из помещения. Это позволяет создать наиболее эффективную сбалансированную вентиляцию.
- При строительстве новых зданий монтаж установок происходит в два этапа:
 - предварительный монтаж** – на стадии внутренней и внешней декоративной отделки стен (установка телескопического канала и наружного колпака, прокладка электрических кабелей);
 - окончательный монтаж** – перед сдачей дома в эксплуатацию (установка регенератора, фильтров, подключение вентиляторного блока).
- Если монтаж колпака на наружной стене здания нежелателен, предусмотрена возможность "скрытого" монтажа и установка наружной решетки во внешнем откосе окна с помощью монтажного набора **KIT BlauPlast 204x60-1** (приобретается отдельно).

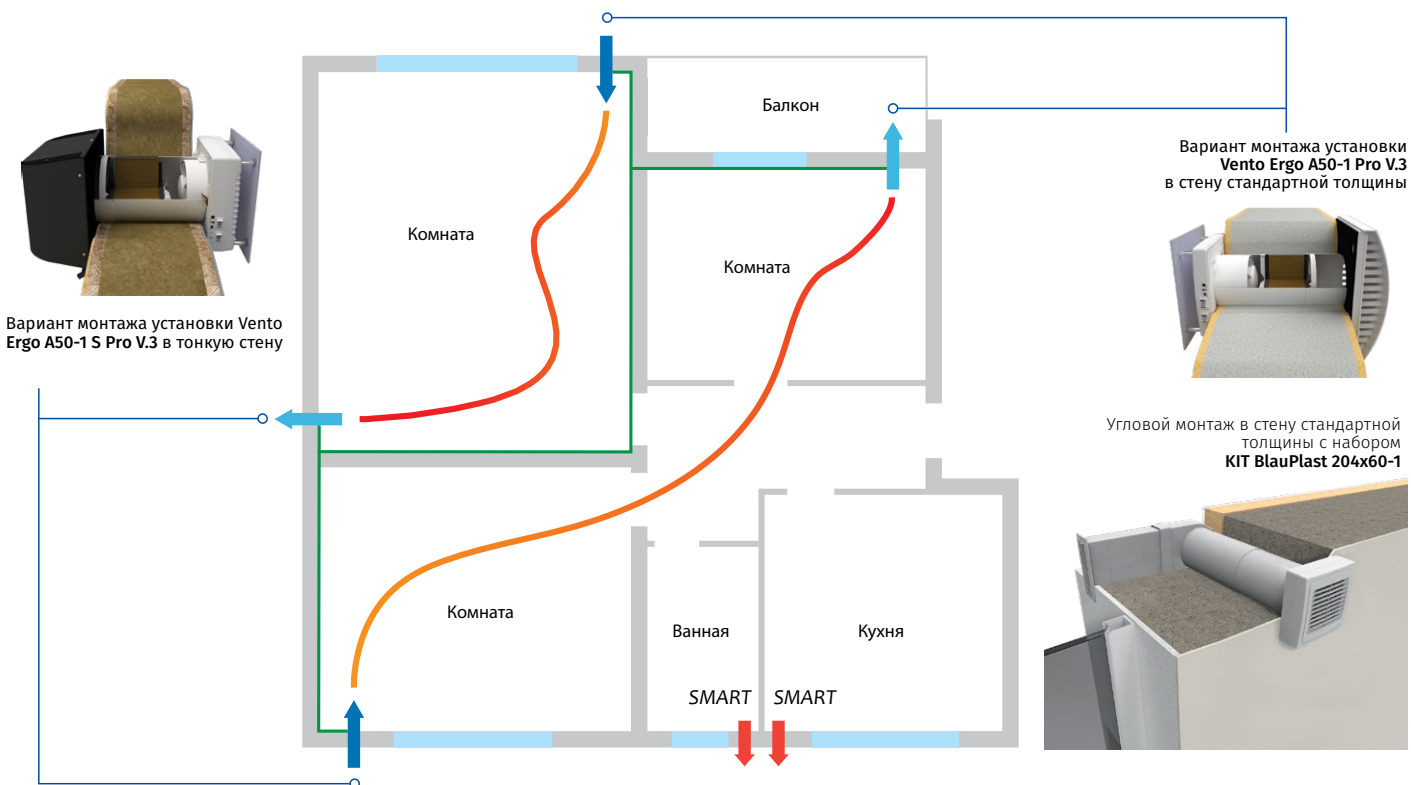

VENTO ERGO A50-1 PRO V.3

КОМНАТНЫЕ ВЕНТИЛЯЦИОННЫЕ УСТАНОВКИ С РЕГЕНЕРАЦИЕЙ ЭНЕРГИИ

Технические параметры

Параметры	Vento Ergo A50-1 Pro V.3		
	I	II	III
Скорость			
Напряжение питания, В/50 (60) Гц	1 ~ 100-240		
Мощность, Вт	4,5	5	7
Ток, А	0,024	0,026	0,039
Частота вращения, мин ⁻¹	610	800	1450
Максимальная производительность, м³/ч (л/с)	20 (6)	35 (10)	50 (14)
Производительность в режиме регенерации, м³/ч (л/с)	10 (3)	18 (5)	25 (7)
SFP, Вт/л/с	1,62	1,03	1,01
Фильтр	G3 (опция: G4, F8 PM2,5 > 99 %*)		
Подавление уличного шума согласно DIN EN 20140, дБА	40		
Уровень звукового давления на расст. 1 м, в соответствии с ISO 3741:2004, дБА	22	29	32
Уровень звукового давления на расст. 3 м, в соответствии с ISO 3741:2004, дБА	13	20	23
Эффективность рекуперации тепла согласно DIBt LÜ-A 20, %	до 88		
Температура перемещаемого воздуха, °С	-20...+40		
Класс защиты	IP24		

*Максимальная производительность – 40 м³/ч.

ENERG энергия · ενεργεια · ENERGIA · ENERGY · ENERGIE · ENERGĪ

BLAUBERG Vento Ergo A50-1 Pro V.3

36.7 dB

25 m³/h

2020 1254/2014

Габаритные размеры, мм

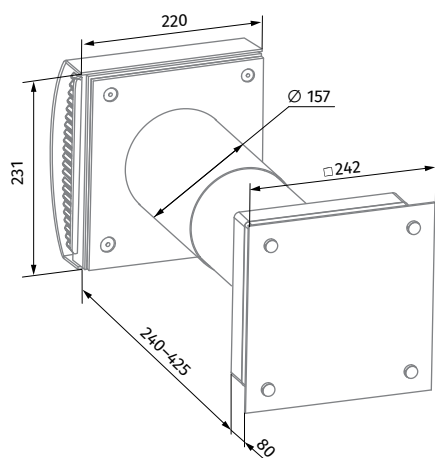

Vento Ergo A50-1 Pro V.3

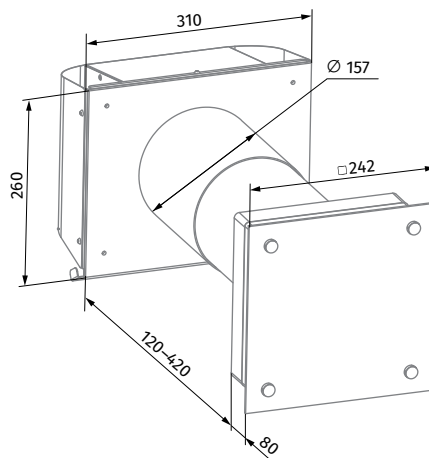

































Vento Ergo A50-1 S Pro V.3

VENTO ERGO A50-1 PRO V.3

КОМНАТНЫЕ ВЕНТИЛЯЦИОННЫЕ УСТАНОВКИ С РЕГЕНЕРАЦИЕЙ ЭНЕРГИИ

Аксессуары

Название		Описание												
Pre-installation Kit Vento Ergo A50 S10 Pro		Монтажный комплект для предварительного монтажа для стен стандартной толщины. Состав: <ul style="list-style-type: none"> • круглый телескопический канал Ø 150 мм и длиной 240–460 мм • наружный колпак AH-10 white 160 • монтажное шасси • пенопластовая заглушка • пенопластовые клинья 												
Completion Kit Vento Ergo A50-1 Pro V.3		Состав: <ul style="list-style-type: none"> • керамический регенератор Ø 150 мм; • вентиляторный блок Vento Ergo A50-1 • фильтры со степенью очистки G3 • монтажный шаблон • пульт дистанционного управления 												
FP Vento Ergo A50 G3		Набор фильтров G3 (2 шт.)												
FPC 150x50 G4		Фильтр G4												
FP Vento Ergo A50 F8		Фильтр F8												
AH-8 white 150		Алюминиевый наружный колпак с защитой от обмерзания, окрашенный в белый цвет. Для холодного климата												
AH-8 chrome 150		Наружный колпак из шлифованной нержавеющей стали с защитой от обмерзания. Для холодного климата												
AH-10 *colour* 160		Наружный пластиковый колпак. Доступен в цветах: <table style="display: inline-table; vertical-align: middle;"> <tr> <td></td> <td></td> <td></td> <td></td> <td></td> <td></td> </tr> <tr> <td>white</td> <td>black</td> <td>grey</td> <td>terracotta</td> <td>brown</td> <td>vintage</td> </tr> </table>							white	black	grey	terracotta	brown	vintage
														
white	black	grey	terracotta	brown	vintage									
AH-10 chrome 160		Наружный пластиковый колпак с накладкой под шлифованную нержавеющую сталь												
AH-S grey 150		Наружный колпак для тонких стен из нержавеющей стали, окрашенный в серый цвет												
AH-S chrome 150		Наружный колпак для тонких стен из шлифованной нержавеющей стали												
PP 160/0.5		Наружный пластиковый колпак для монтажа изнутри помещения												
KIT BlauPlast 204x60-1		Монтажный комплект для углового монтажа в стены стандартной толщины. Состав: <ul style="list-style-type: none"> • пластиковая вентиляционная решетка 230x86 мм • пластиковый воздуховод 204x60 мм • пластиковое соединительное колено Ø 150 на 204x60 мм 												
FB Vento Ergo		Пульт дистанционного управления												