

VENTO ECO A50-4 S11 PRO

КОМНАТНЫЕ ВЕНТИЛЯЦИОННЫЕ УСТАНОВКИ С РЕГЕНЕРАЦИЕЙ ЭНЕРГИИ

Особенности

- Организация эффективной энергосберегающей приточно-вытяжной вентиляции квартир, частных домов, коттеджей, общественных и коммерческих помещений.
- Очистка воздуха на 99 % от загрязняющих частиц PM2.5 с помощью опционального фильтра F8.
- Поглощение внешнего шума.
- Снижение теплотерь, вызванных вентиляцией, за счет рекуперации тепла.
- Обеспечение баланса влажности и регулируемого воздухообмена для создания индивидуального микроклимата.



Производительность:
до 50 м³/ч
14 л/с



Эффективность рекуперации тепла: до 92 %



Мощность: от 1,00 Вт
SFP: от 0,48 Вт/л/с



Уровень звукового давления:
от 12 дБА



Конструкция

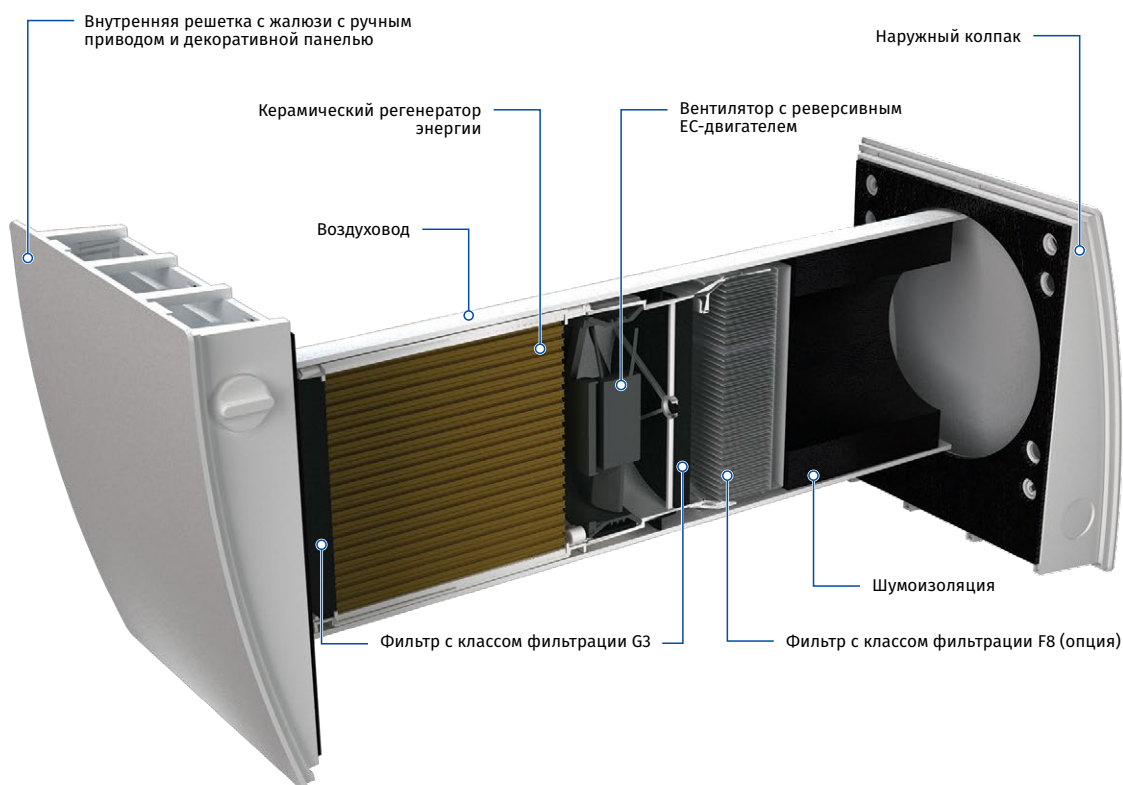

Условное обозначение

Модель	Воздуховод	Номинальная производительность, м ³ /ч	Тип внутренней решетки	Тип колпака	Управление
Vento Eco	A: круглый	50	-4	S11: пластиковый S: металлический для тонких стен	Pro: сенсорная панель управления

VENTO ECO A50-4 S11 PRO

КОМНАТНЫЕ ВЕНТИЛЯЦИОННЫЕ УСТАНОВКИ С РЕГЕНЕРАЦИЕЙ ЭНЕРГИИ

Регенерация тепла и влаги

ПРИНЦИП РАБОТЫ УСТАНОВКИ (НА ПРИМЕРЕ ЗИМНЕГО ПЕРИОДА)

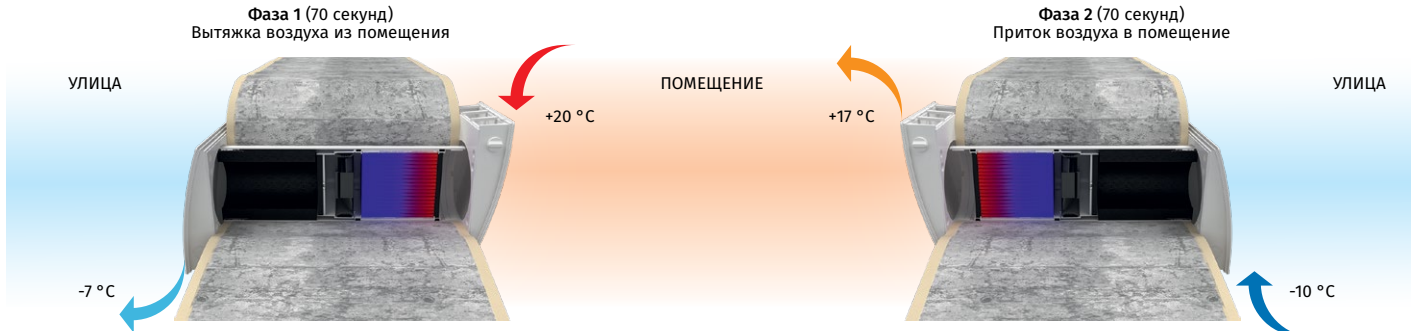

- Загрязненный теплый воздух вытягивается из помещения на улицу и, проходя через регенератор, передает ему тепловую энергию и влагу.
- Через некоторое время, после нагрева керамического регенератора, установка переключается в режим притока воздуха.

- Свежий холодный воздух с улицы проходит через регенератор, получая влагу и тепло, накопленные в регенераторе.
- Когда регенератор остывает, установка снова переключается в вытяжной режим.

Управление

- Управление режимами работы установки осуществляется с помощью сенсорной панели управления.

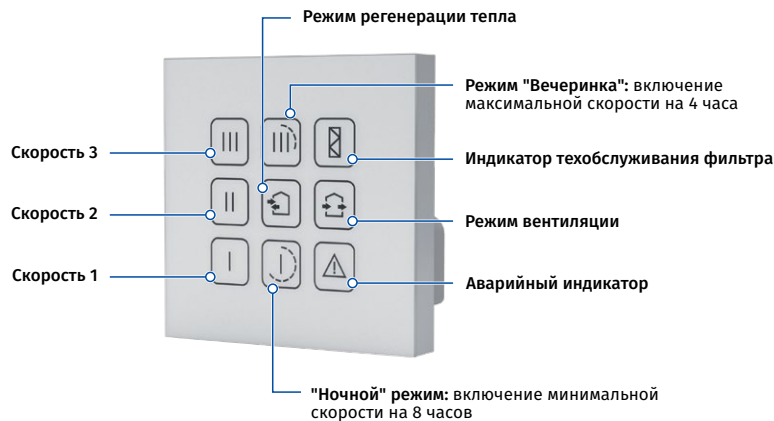

- Одна панель с сенсорными кнопками рассчитана на управление максимум двумя установками.
- Безопасное низковольтное электропитание (12 В) между панелью управления и установками **Vento Eco**.

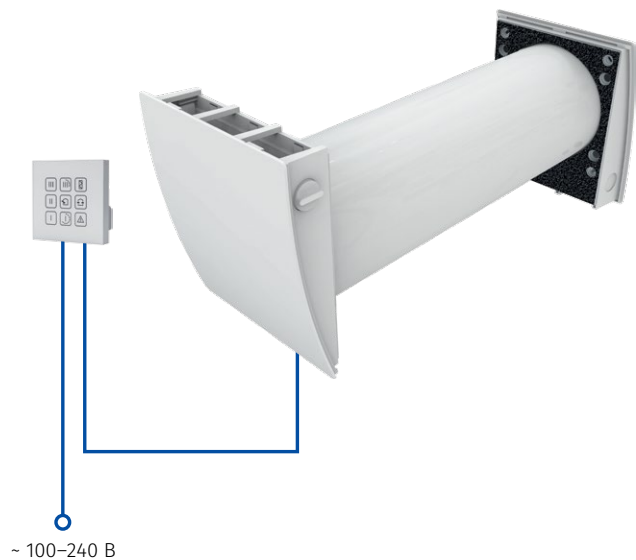

VENTO ECO A50-4 S11 PRO

КОМНАТНЫЕ ВЕНТИЛЯЦИОННЫЕ УСТАНОВКИ С РЕГЕНЕРАЦИЕЙ ЭНЕРГИИ

Монтаж

- Установка предназначена для внутристенного монтажа в предварительно подготовленное отверстие в наружной стене здания.
- Одна установка способна обеспечивать вентиляцию комнаты или помещения площадью до 25 м². Для более габаритных комнат требуется установка двух и более установок.

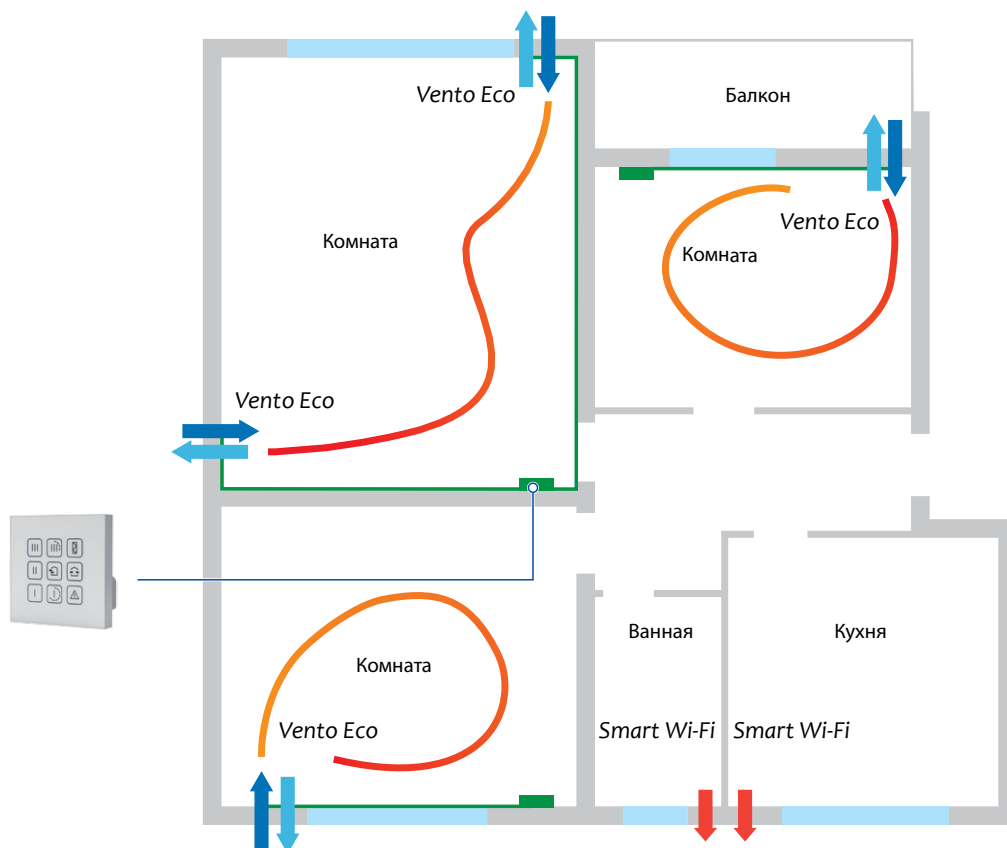

VENTO ECO A50-4 S11 PRO

КОМНАТНЫЕ ВЕНТИЛЯЦИОННЫЕ УСТАНОВКИ С РЕГЕНЕРАЦИЕЙ ЭНЕРГИИ

Технические параметры

Параметры	Vento Eco A50-4 S11 Pro Vento Eco A50-4 S Pro		
	I	II	III
Скорость			
Напряжение питания, В/50 (60) Гц		100-240	
Мощность, Вт	1,00	2,10	4,30
Ток, А	0,017	0,025	0,041
Частота вращения, мин ⁻¹	915	1555	2330
Производительность в режиме вентиляции, м ³ /ч (л/с)	15 (4)	30 (8)	50 (14)
Производительность в режиме регенерации, м ³ /ч (л/с)	8 (2)	15 (4)	25 (7)
SFP, Вт/л/с	0,48	0,50	0,62
Фильтр	G3 (опция: F8 PM2,5 > 99 %*)		
Температура перемещаемого воздуха, °C	-20(-30**)...+40		
Эффективность рекуперации тепла согласно DIBt LÜ-A 20, %	до 92		
Поддавление уличного шума согласно DIN EN 20140, дБА	41		
Классификация чувствительности потока воздуха к перепаду разницы давления в соответствии с EN 13141-8	S3***		
Классификация внутренней и внешней герметичности в соответствии с EN 13141-8	D1		
Уровень звукового давления на расст. 1 м, в соответствии с ISO 3741:2004, дБА	21	27	29
Уровень звукового давления на расст. 3 м, в соответствии с ISO 3741:2004, дБА	12	18	20
Класс защиты	IP24		

*Максимальная производительность – 40 м³/ч.

**При использовании картриджа ZL1 Vento 160/150 и наружного колпака AH-8.

***На III скорости.

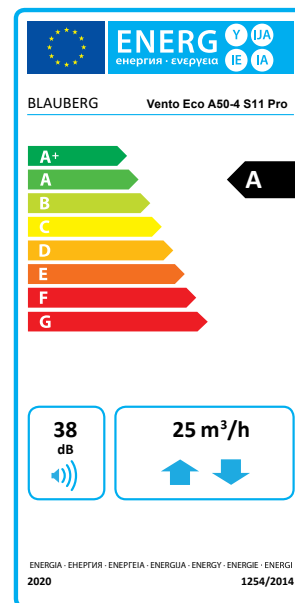

Габаритные размеры, мм

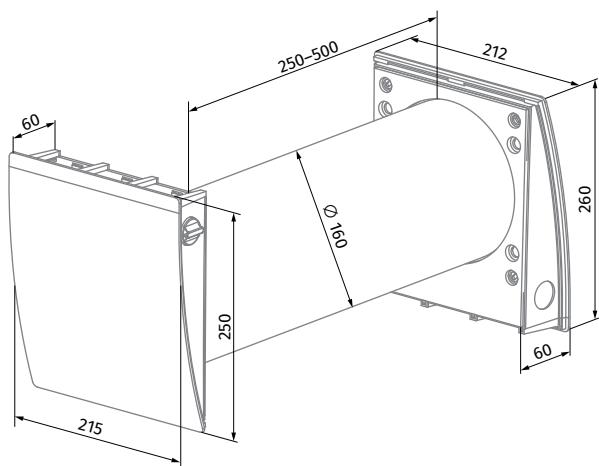

Vento Eco A50-4 S11 Pro

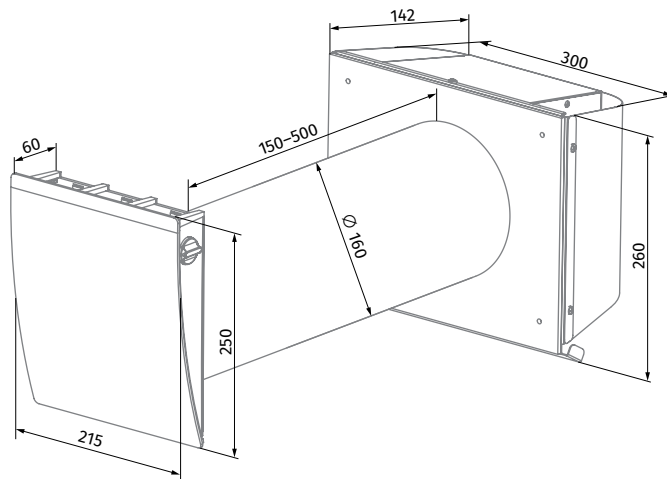









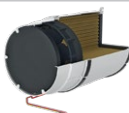



Vento Eco A50-4 S Pro
(для тонких стен)

VENTO ECO A50-4 S11 PRO



КОМНАТНЫЕ ВЕНТИЛЯЦИОННЫЕ УСТАНОВКИ С РЕГЕНЕРАЦИЕЙ ЭНЕРГИИ

Аксессуары

Название	Описание
Completion Kit Vento Eco A50-4	 <p>Внутренняя решетка, а также картридж с регенератором, вентилятором и фильтрами G3</p>
ZL1 Vento 160/150	 <p>Картридж для холодного климата</p>
FP2 Vento G3	 <p>Фильтры с классом фильтрации G3 (2 шт.)</p>
FP2 Vento F8	 <p>Фильтры G2 + F8 (по 1 шт.). Степень очистки PM2.5 > 99 %. Комбинация фильтров G2 и F8 снижает расход воздуха до 40 м³/ч</p>
AH-8 white 160	 <p>Алюминиевый наружный колпак с защитой от обмерзания, окрашенный в белый цвет. Для холодного климата</p>
AH-8 chrome 160	 <p>Наружный колпак из шлифованной нержавеющей стали с защитой от обмерзания. Для холодного климата</p>
AH-10 *colour* 160	 <p>Наружный пластиковый колпак. Доступен в цветах:</p> <div style="display: flex; align-items: center; gap: 10px;"> <div style="border: 1px solid black; width: 15px; height: 15px; background-color: white;"></div> <div style="border: 1px solid black; width: 15px; height: 15px; background-color: black;"></div> <div style="border: 1px solid black; width: 15px; height: 15px; background-color: grey;"></div> <div style="border: 1px solid black; width: 15px; height: 15px; background-color: #C85130;"></div> <div style="border: 1px solid black; width: 15px; height: 15px; background-color: #4B3621;"></div> <div style="border: 1px solid black; width: 15px; height: 15px; background-color: #D4C08C;"></div> </div> <p>white black grey terracotta brown vintage</p>
AH-10 chrome 160	 <p>Наружный пластиковый колпак с накладкой под шлифованную нержавеющую сталь</p>
AH-11 *colour* 160	 <p>Наружный пластиковый колпак. Доступен в цветах:</p> <div style="display: flex; align-items: center; gap: 10px;"> <div style="border: 1px solid black; width: 15px; height: 15px; background-color: white;"></div> <div style="border: 1px solid black; width: 15px; height: 15px; background-color: black;"></div> <div style="border: 1px solid black; width: 15px; height: 15px; background-color: grey;"></div> <div style="border: 1px solid black; width: 15px; height: 15px; background-color: #C85130;"></div> <div style="border: 1px solid black; width: 15px; height: 15px; background-color: #4B3621;"></div> <div style="border: 1px solid black; width: 15px; height: 15px; background-color: #D4C08C;"></div> </div> <p>white black grey terracotta brown vintage</p>
AH-S chrome 160	 <p>Наружный колпак для тонких стен из шлифованной нержавеющей стали</p>
AH-S white 160	 <p>Наружный колпак для тонких стен из нержавеющей стали, окрашенный в белый цвет</p>
PP 160/0.5	 <p>Наружный пластиковый колпак для монтажа изнутри помещения</p>
KIT BlauPlast white 160	 <p>Набор для углового монтажа в стены стандартной толщины с решеткой белого цвета</p>

VENTO ECO A50-4 S11 PRO

КОМНАТНЫЕ ВЕНТИЛЯЦИОННЫЕ УСТАНОВКИ
С РЕГЕНЕРАЦИЕЙ ЭНЕРГИИ

Название		Описание
KIT BlauPlast chrome 160		Набор для углового монтажа в стены стандартной толщины с решеткой из шлифованной нержавеющей стали
R 160-500		Воздуховод длиной 500 мм и пенопластовая заглушка
R 160-700		Воздуховод длиной 700 мм и пенопластовая заглушка
SE Vento Eco A50 Pro		Сенсорная панель управления