

ПАНЕЛЬ УПРАВЛЕНИЯ



S16

RU РУКОВОДСТВО ПОЛЬЗОВАТЕЛЯ

СОДЕРЖАНИЕ

Требования безопасности.....	2
Назначение.....	4
Комплект поставки.....	4
Основные технические характеристики.....	4
Монтаж и подключение.....	5
Управление.....	7
Правила хранения и транспортировки.....	13
Гарантии изготовителя.....	14
Свидетельство о приемке.....	15
Информация о продавце.....	15
Свидетельство о монтаже.....	15
Гарантийный талон.....	15

Настоящее руководство пользователя является основным эксплуатационным документом, предназначено для ознакомления технического, обслуживающего и эксплуатирующего персонала.

Руководство пользователя содержит сведения о назначении, составе, принципе работы, конструкции и монтаже изделия (-ий) S16 и всех его (их) модификаций.

Технический и обслуживающий персонал должен иметь теоретическую и практическую подготовку относительно систем вентиляции и выполнять работы в соответствии с правилами охраны труда и строительными нормами и стандартами, действующими на территории государства.

Информация, указанная в данном руководстве, является верной на момент подготовки документа. Из-за непрерывного развития продукции компания оставляет за собой право в любой момент вносить изменения в технические характеристики, конструкцию или комплектацию изделия.

Ни одна из частей данной публикации не может быть воспроизведена, передана или сохранена в информационно-поисковых системах, а также переведена на другие языки в любой форме без письменного согласия компании.

ТРЕБОВАНИЯ БЕЗОПАСНОСТИ

- Перед началом эксплуатации и монтажом изделия внимательно ознакомьтесь с руководством пользователя.
- При монтаже и эксплуатации изделия должны выполняться требования руководства, а также требования всех применимых местных и национальных строительных, электрических и технических норм и стандартов.
- Обязательно ознакомьтесь с предупреждениями в руководстве, поскольку они содержат сведения, касающиеся вашей безопасности.
- Несоблюдение правил и предупреждений руководства может привести к травмированию пользователя или повреждению изделия.
- После прочтения руководства пользователя сохраняйте его в течение всего времени использования изделия.
- При передаче управления другому пользователю обязательно обеспечьте его данным руководством.

МЕРЫ ПРЕДОСТОРОЖНОСТИ ПРИ МОНТАЖЕ И ЭКСПЛУАТАЦИИ ИЗДЕЛИЯ



- При монтаже изделия обязательно отключите сеть электропитания.



- Соблюдайте технику безопасности во время работы с электроинструментом при монтаже изделия.



- Не прокладывайте сетевой шнур изделия вблизи отопительного/нагревательного оборудования.

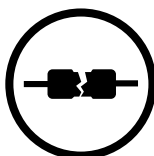

- Не используйте поврежденное оборудование и проводники при подключении изделия к электросети.



- Не прикасайтесь мокрыми руками к устройствам управления.
- Не производите монтаж и техническое обслуживание изделия мокрыми руками.



- Не допускайте детей к эксплуатации изделия.



- Соблюдайте осторожность при распаковке изделия.



- Не изменяйте длину сетевого шнура самостоятельно.
- Не перегибайте сетевой шнур.
- Избегайте повреждений сетевого шнура.
- Не ставьте на сетевой шнур посторонние предметы.



- Не эксплуатируйте изделие за пределами диапазона температур, указанных в руководстве пользователя.
- Не эксплуатируйте изделие в агрессивной и взрывоопасной среде.



- При появлении посторонних звуков, запаха, дыма отключите изделие от сети питания и обратитесь в сервисный центр.



- Не мойте изделие водой.
- Избегайте попадания воды на электрические части изделия.



- При техническом обслуживании изделия отключите его от сети питания.



**ПО ОКОНЧАНИИ ЭКСПЛУАТАЦИИ ИЗДЕЛИЕ ПОДЛЕЖИТ
ОТДЕЛЬНОЙ УТИЛИЗАЦИИ
НЕ УТИЛИЗИРУЙТЕ ИЗДЕЛИЕ ВМЕСТЕ С
НЕОТСОРТИРОВАННЫМИ БЫТОВЫМИ ОТХОДАМИ**

НАЗНАЧЕНИЕ

ИЗДЕЛИЕ НЕ ПРЕДНАЗНАЧЕНО ДЛЯ ИСПОЛЬЗОВАНИЯ ДЕТЬМИ, ЛИЦАМИ С ПОНИЖЕННЫМИ СЕНСОРНЫМИ ИЛИ УМСТВЕННЫМИ СПОСОБНОСТЯМИ, А ТАКЖЕ ЛИЦАМИ, НЕ ПОДГОТОВЛЕННЫМИ СООТВЕТСТВУЮЩИМ ОБРАЗОМ К РАБОТАМ С ИЗДЕЛИЕМ ДОПУСКАЮТСЯ СПЕЦИАЛИСТЫ ПОСЛЕ СООТВЕТСТВУЮЩЕГО ИНСТРУКТАЖА

ИЗДЕЛИЕ ДОЛЖНО БЫТЬ УСТАНОВЛЕНО В МЕСТАХ, ИСКЛЮЧАЮЩИХ САМОСТОЯТЕЛЬНЫЙ ДОСТУП ДЕТЕЙ

Настенная панель управления с сенсорным дисплеем предназначена для управления промышленными и бытовыми приточно-вытяжными вентиляционными установками.

Панель рассчитана на продолжительную работу без отключения от электросети.

Панель не подлежит автономной эксплуатации.

КОМПЛЕКТ ПОСТАВКИ**НАИМЕНОВАНИЕ**

Панель управления
Руководство пользователя
Упаковка

КОЛИЧЕСТВО

1 шт.
1 шт.
1 шт.

ОСНОВНЫЕ ТЕХНИЧЕСКИЕ ХАРАКТЕРИСТИКИ

Окружающая температура, °C	+5...+40
Относительная влажность, %	5...80 (без конденсации)
Сечение кабеля, мм ²	0,25
Материал корпуса	пластик
Размеры (ШxВxГ), мм	130x86x30
Степень защиты	IP20

МОНТАЖ И ПОДКЛЮЧЕНИЕ

Панель управления соединена с установкой четырехжильным кабелем Unitronic LiYY сечением 0,25 мм². Кабель подключен к установке и к клеммной колодке панели управления изготовителем. Запомните положение и цвет проводов, подключенных к клеммной колодке, и при повторном монтаже панели управления подключите их таким же образом. Цвета проводов кабеля указаны на наклейке клеммной колодки: + – желтый; В – зеленый; А – коричневый; 1 – белый. Монтажная коробка не входит в монтажный комплект панели управления.



Рис. 1.



ЗАПРЕЩАЕТСЯ ПРОКЛАДЫВАТЬ КАБЕЛЬ ПИТАНИЯ УСТАНОВОК В НЕПОСРЕДСТВЕННОЙ БЛИЗОСТИ ПАРАЛЛЕЛЬНО С КАБЕЛЕМ ПАНЕЛИ УПРАВЛЕНИЯ! ПРИ ПРОКЛАДКЕ КАБЕЛЯ ПАНЕЛИ УПРАВЛЕНИЯ НЕ ДОПУСКАЕТСЯ СКРУЧИВАТЬ ЕГО ИЗЛИШКИ КОЛЬЦАМИ (В КАТУШКУ)

ЗАМЕНА ЭЛЕМЕНТА ПИТАНИЯ

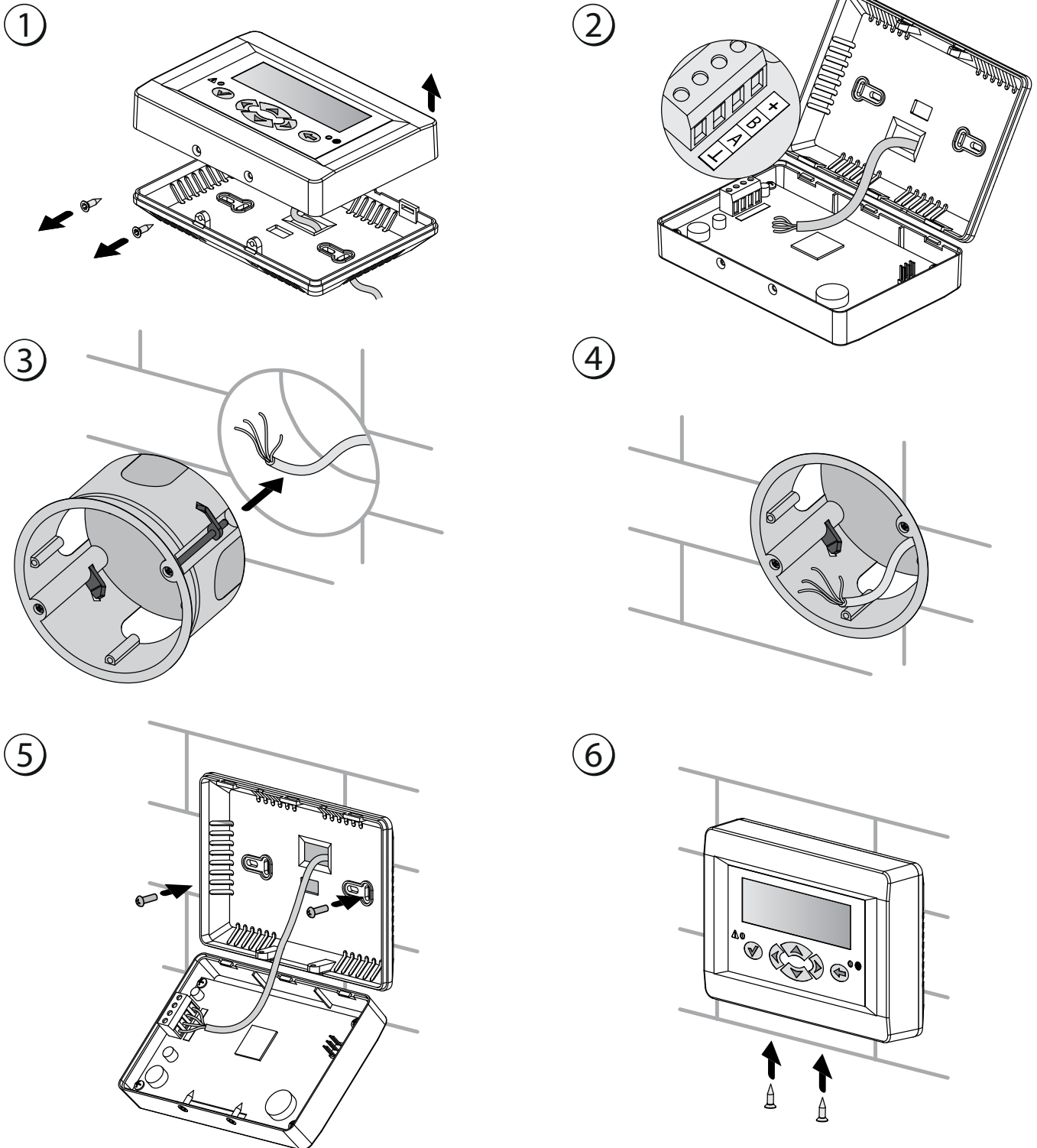
Элемент питания поддерживает внутренние часы панели управления в рабочем состоянии при отключении вентиляционной установки от электросети. Если установка отключена от электросети, а элемент питания разряжен, часы останавливаются, и настройки даты и времени сбрасываются, что приводит к неправильным показаниям даты и времени в момент включения установки в сеть и, как следствие, некорректной работе установки по расписанию. Для недопущения этого следите за рабочим состоянием элемента питания. Для замены используйте только новые элементы питания.

- 1 Отключите установку от электросети.
- 2 Открутите два самореза снизу корпуса.

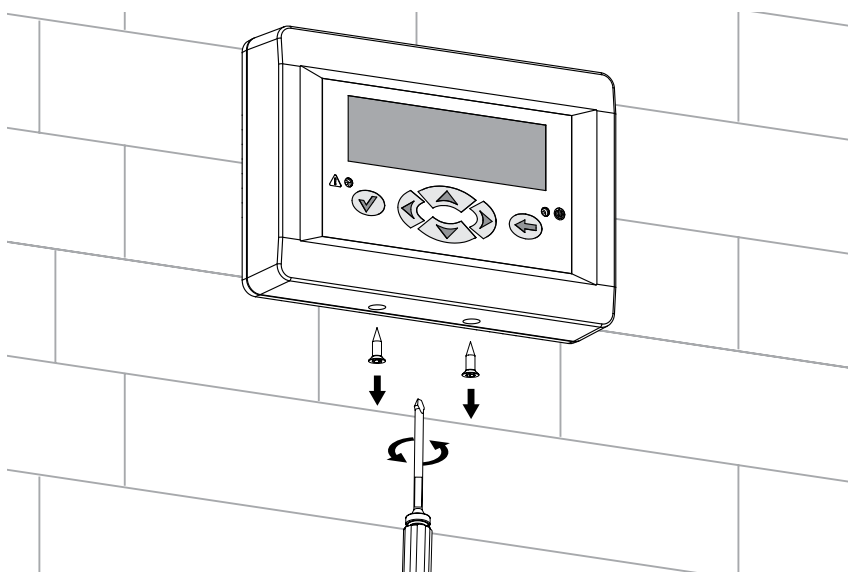

- 3 Отведите верхнюю часть корпуса в сторону для свободного доступа к плате управления. Замените элемент питания.

В панели управления используется литиевый элемент питания CR1220.

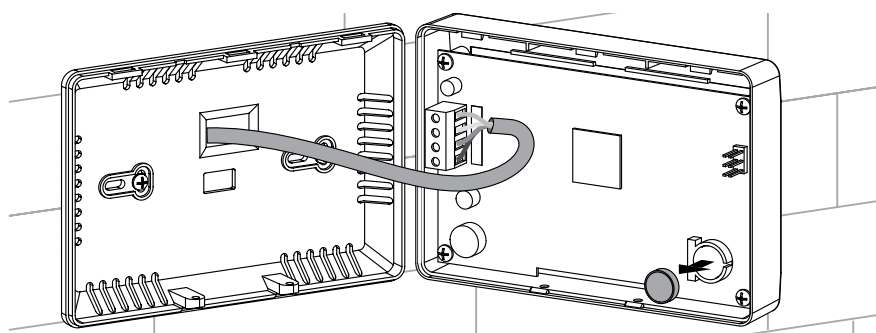

- 4 Соберите панель управления в обратном порядке.
- 5 Подключите установку к электросети и установите дату и время на панели управления.

УПРАВЛЕНИЕ



Рис. 2 Функции кнопок панели управления

На экране панели управления отображается информация о текущем состоянии системы автоматики вентиляционной установки. Интерфейс экрана разбит на несколько основных окон. Перемещение между окнами осуществляется кнопками **Вправо/Влево**. Для перехода в меню функций нажмите кнопку **Вход**. Для перехода в языковое меню нажмите кнопку **Выход**. После подключения вентиляционной установки к сети и включения автоматического выключателя на экране панели управления отобразится логотип производителя. Если функция «Рестарт» включена (см. п.п. 10.1), вентиляционная установка включится автоматически через несколько секунд. При отключенной функции «Рестарт» нажмите кнопку **Вверх** или **Вниз** для выбора состояния вентиляционной установки.

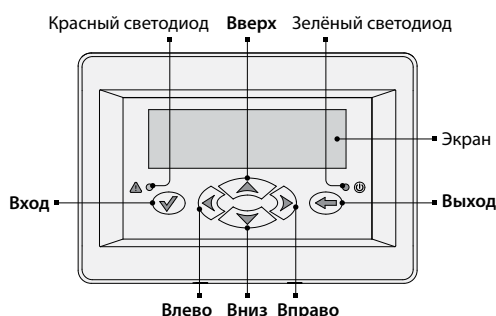

Для сохранения выключенного состояния вентиляционной установки выберите «**Выключить**» и нажмите **Вход**. Индикатор погаснет, вентиляционная установка останется в выключенном состоянии. Для включения вентиляционной установки выберите в окне «**Включить**» и нажмите **Вход**. Вентиляционная установка включится, загорится зеленый светодиод, и на экране отобразится основное окно, показывающее текущую информацию, Рис. 3.

Предусмотрена регулировка температуры воздуха двумя способами:

- по датчику температуры в приточном канале;
- по датчику комнатной температуры, встроенному в панель управления.

Основные окна отображают следующую информацию:

Окно 1, см. Рис.3 — регулировка температуры по датчику в приточном канале:

- «a» – текущее значение температуры в приточном канале;
- «b» – заданное значение температуры в приточном канале – УСТАВКА;
- «c» – текущая скорость вентилятора;
- «d» – текущая мощность нагревателя;
- «e» – режим работы вентиляционной установки;
- «f» – текущее время.



Рис. 3

Режим работы вентиляционной установки (позиция «e»), имеет три значения:

- «P» – ручной режим. Редактирование параметров, как расход воздуха, температура нагрева, включение или выключение вентиляционной установки производится только пользователем. Суточный таймер и недельное расписание отключены.
- «C» – суточный таймер включен. Включение и выключение вентиляционной установки происходит в соответствии с установленной температурой, расходом воздуха и установленным суточным графиком работы. Этот режим не исключает возможности ручного включения или выключения вентиляционной установки.
- «H» – недельное расписание активно. Включение и выключение вентиляционной установки происходит в соответствии с установленной температурой, расходом воздуха и установленным недельным графиком работы. Этот режим не исключает возможности ручного включения или выключения вентиляционной установки.

Для выбора регулировки температуры по комнатному датчику нажмите кнопку **Вверх** или **Вниз**. При этом основное Окно 1 будет отображать информацию, показанную на рис. 4.

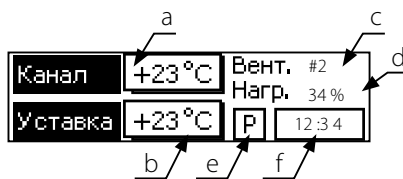

Рис. 4

Окно 2, см. Рис.5:

Чтобы перейти в Окно 2, нажмите кнопку **Вправо**.

«h» – температура по датчику температуры наружного воздуха;

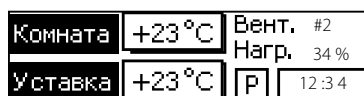
«i» – температура по датчику температуры вытяжного воздуха после рекуператора.



Рис. 5

В некоторых модификациях вентиляционных установок датчик температуры наружного воздуха и датчик температуры вытяжного воздуха отсутствуют. В данном случае на экране панели управления отсутствующий датчик отображается символом «**», см. Рис.6.

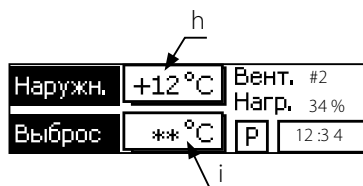

Рис. 6

Чтобы вернуться в основное Окно 1, нажмите кнопку **Влево**.

Окно 3:

Чтобы перейти в Окно 3, нажмите кнопку **Влево**.

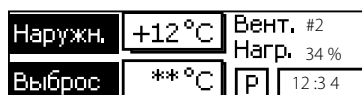
Окно 3 отображает перечень возможных аварийных сигналов. Знак «+» означает наличие данного аварийного сигнала, знак «-» — его отсутствие. В случае возникновения какого-либо аварийного сигнала загорается красный светодиод, и отображается соответствующий аварийный символ. При активировании звукового аварийного сигнала он будет оповещать о возникшей аварийной ситуации до отключения электропитания вентиляционной установки или выключения звукового сигнала.

Перечень аварийных сигналов:

«**Датчик диф. давлен.**» – сигнал, оповещающий о срабатывании датчика дифференциального давления (прессостата), установленного на воздушном фильтре вентиляционной установки. В случае возникновения данного сигнала необходимо произвести замену воздушного фильтра.

«**Перегрев ТЭНов**» – сигнал, оповещающий о превышении допустимой температуры воздуха в камере электрического нагревателя. Цепь данного сигнала включает в себя нормально замкнутые контакты терморедохранителей, расположенные в камере электронагревателя, и последовательно соединенную с ними управляющую катушку электромагнитного контактора, предназначенного для аварийного размыкания цепей питания ТЭНов. Наличие данного сигнала свидетельствует о недостаточной подаче воздуха к ТЭНам.

«**Отсутствие связи**» – сигнал, оповещающий об отсутствии обмена данными между панелью управления и контроллером вентиляционной установки. Причиной возникновения данного аварийного сигнала может быть некачественный контакт четырехжильного кабеля, связывающего панель управления с вентиляционной установкой.

Кроме упомянутой индикации, в случае возникновения аварии, система автоматически переключит вентиляторы в режим охлаждения ТЭНов и по истечении необходимого времени выключит двигатели вентиляторов.

Меню функций:



Чтобы перейти в меню функций из основного Окна 1, нажмите кнопку **Вход**.

Для управления функциями контроллера выберите курсором соответствующую пиктограмму в меню функций, Рис.7. Для перемещения используйте кнопки **Вправо/Влево**. Для изменения текущего параметра используйте кнопки **Вверх/Вниз**. Для входа в меню настроек текущей функции нажмите **Вход**, для отмены или перехода на более высокий уровень нажмите **Выход**.



Рис. 7

Перечень и значение пиктограмм в меню функций:

	Включение / Выключение вентиляционной установки		Установка времени необходимости замены фильтров
	Установка скорости (производительности)		Управление подсветкой экрана
	Выбор температуры регулирования		Включение / Выключение аварийного звукового сигнала
	Установка даты и времени		Настройка контрастности индикатора
	Настройка суточного таймера		Инженерные настройки
	Настройка недельного расписания		

1. Включение/выключение установки.

Режимы выключения установки:

«Выключить немедленно»

При нажатии кнопки **Вход** происходит выключение вентиляционной установки после охлаждения ТЭНов в течение 120 секунд.



«Выключить с задержкой»

При нажатии **Вход** предлагается выбрать время выключения вентиляционной установки.

В данном примере, после выбора времени и нажатия кнопки **Вход** вентиляционная установка отключится через 20 минут.



«Временное выключение»

При нажатии кнопки **Вход** предлагается выбрать время, в течение которого вентиляционная установка будет выключена. По истечении этого времени вентиляционная установка автоматически включается и начинает работать с ранее установленными параметрами.

В данном примере, после выбора времени и нажатия кнопки **Вход** вентиляционная установка выключится после охлаждения ТЭНов в течение 120 секунд и снова включится через полчаса.



2. Установка скорости (производительности).

Предлагается выбрать одну из трех ступеней производительности вентилятора при помощи кнопок **Вверх/Вниз**.

3. Выбор температуры регулирования – уставки.

Установите температуру регулирования воздуха (температуру воздуха в приточном канале или в помещении) при помощи кнопок **Вверх/Вниз** в диапазоне +10 ÷ +40 °С. Предусмотрен режим принудительного отключения нагревателя «**». При отключении нагревателя подогрев приточного воздуха отсутствует.

4. Установка даты/времени. Производится настройка календаря.

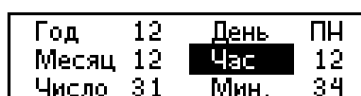

Установите курсор на необходимую позицию при помощи кнопок **Вверх/Вниз** и **Влево/Вправо**, нажмите кнопку **Вход** и измените значение при помощи кнопок **Вверх/Вниз**.

Год	12	День	ПН
Месяц	12	Час	11
Число	31	Мин.	34

Нажмите повторно кнопку **Вход**, чтобы вернуться в меню функций. Нажмите кнопку **Выход**, чтобы выйти из меню функций.

5. Настройка суточного таймера.

Суточный таймер включает и выключает вентиляционную установку в установленный период времени ежедневно.

Суточный таймер	
Включить	
Выключить	

При выборе «Суточный таймер – Включить» установите время включения и выключения установки.

Включить в:	Выключить в:
12:12	21:34

При помощи кнопок **Влево/Вправо** установите курсор на необходимую позицию. При помощи кнопок **Вверх/Вниз** измените значение времени. Для возврата в меню функций и сохранения установленных значений нажмите **Вход**. На вышеуказанном примере вентиляционная установка выключается в 21:34, а включается в 12:12.

После включения суточного таймера, в основном окне в позиции «режим работы» будет отображаться «С» (суточный таймер включен).

Внимание! Недельное расписание имеет более высокий приоритет, чем суточный таймер. При одновременном использовании суточного таймера и недельного расписания в основном окне на позиции «режим работы» будет отображаться «Н» – недельное расписание активировано.

6. Настройка недельного расписания.

Недельное расписание предназначено для автоматического регулирования установленной температуры и скорости вентиляторов в определенное время определенного дня недели, а также для автоматического включения и выключения вентиляционной установки в заданное время. В отличие от суточного таймера, программы недельного расписания срабатывают не в период установленного времени, а в момент совпадения текущего времени с запрограммированным значением. Для каждого дня недели можно установить до 15 программ работы вентиляционной установки. После активирования недельного расписания в основном окне в позиции «режим работы» будет отображаться «Н» (недельное расписание активно). Программы недельного расписания и суточный таймер могут работать совместно, однако недельное расписание имеет более высокий приоритет, чем суточный таймер. При их одновременном использовании в основном окне на позиции «режим работы» будет отображаться «Н».

Для настройки недельного расписания имеется меню выбора режима работы:

Включить	
Выключить	
Просмотреть	

6.1 «Включить» – включение недельного расписания. Нажмите кнопку **Вход**, чтобы включить недельное расписание и отобразить текущие настройки.

Вверх/Вниз – изменение текущей позиции дня недели или номера программы данного дня (в зависимости от позиции курсора).

ПОНЕДЕЛЬНИК	N:01
⚙ #3	t↓ 23°C 12:34

Влево/Вправо – выбор курсором позиции «день недели» или «номер программы» для текущего дня недели.

ПОНЕДЕЛЬНИК	N:01
⚙ #3	t↓ 23°C 12:34

Например, на данном рисунке показано, что на ПОНЕДЕЛЬНИК для программы № 01 установлены следующие значения: в 12:34 программа переключит вентиляторы на третью скорость и установит температуру регулирования +23 °С. Переход на одну позицию вверх отображает следующее:

ПОНЕДЕЛЬНИК	N:02
⚙ #1	t↓ 20°C 22:30

Это означает, что в программе № 02 в 22:30 значение температуры регулирования будет уменьшено до +20 °С, а вентиляторы перейдут на первую скорость.

6.2 «**Выключить**» – отключение недельного расписания и выход в меню функций;

6.3 «**Просмотреть**» – предварительный просмотр настроек без возможности редактирования;

6.4 «**Редактировать**» – режим редактирования программ недельного расписания. В этом режиме доступно программирование значений температуры воздуха и производительности вентиляторов, добавление и удаление программ на данный день недели и редактирование ранее запрограммированных значений.

Настройка недельного расписания:

Выберите день недели, например, ПОНЕДЕЛЬНИК, при помощи кнопок **Вверх/Вниз**. Номер программы «№ 00» означает, что для данного дня ни одна программа не установлена.



После выбора необходимого дня недели нажмите **Вход** для перехода на позицию выбора последующей программы. Все остальные значения (производительность, температура и время) автоматически заполнятся текущими параметрами.



В данном примере, на рисунке показано, что на ПОНЕДЕЛЬНИК для программы № 01 установлены следующие значения: в 12:34 программа переключит вентиляторы на третью скорость и установит температуру регулирования +23 °С. Для перехода в окно редактирования параметров программы № 01 нажмите кнопку **Вход**.



Для выбора позиции параметра используйте кнопки **Влево/Вправо**, а для установки значения этого параметра — кнопки **Вверх/Вниз**. На примере курсор находится на позиции часов, и время включения программы № 01 устанавливается кнопками **Вверх/Вниз**.



Для завершения настройки данной программы (в данном случае — программа № 01 для понедельника) нажмите кнопку **Вход**.



Для нового перехода к выбору новой программы с последующим номером нажмите кнопку **Вход**.



В данном примере добавлена программа № 02. Таким образом, можно добавлять программы на выбранный день недели. На примере программы № 02 установите температуру регулирования +25 °С. Для этого нажмите кнопку **Вход** на позиции номера программы № 02, перейдите в окно редактирования, установите курсор на позицию температуры, установите значение «25» при помощи кнопок **Вверх/Вниз**.



Затем нажмите **Вход**.

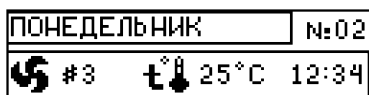

Программа № 02 внесена в память.

В настройках недельного расписания есть возможность принудительного отключения нагревателя. Перейдите в программу № 01, для этого нажмите кнопку **Влево** или **Вправо**, затем нажмите кнопку **Вверх** или **Вниз**.

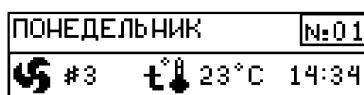

Для перехода в режим редактирования программы №01 нажмите кнопку **Вход**:



Установите необходимые значения температуры «**» при помощи кнопок **Вверх/Вниз**:



Для завершения установки параметров нажмите **Вход**.



В этом случае для данной программы подогрев воздуха будет отключен.

При необходимости запрограммировать выключение вентиляционной установки в позиции выбора скорости вентиляторов установите значение «**» при помощи кнопок **Вверх/Вниз**. Значение температуры будет автоматически установлено в «**»). В установленное время вентиляционная установка выключится.



При необходимости отредактировать или удалить какую-либо программу из списка для выбранного дня недели нажмите кнопку **Влево** или **Вправо** для перехода на позицию номера программы и выберите номер редактируемой или удаляемой программы кнопками **Вверх** или **Вниз**. Для дальнейшего редактирования нажмите **Вход** (при этом переходим в окно редактирования). Для удаления данного номера программы нажмите **Выход**. При этом курсор вернется на позицию выбора дня недели, удаленная программа будет стерта из памяти, ее номер будет присвоен последующей программе, т.е. все программы сместятся на один номер сверху вниз.

Пример удаления программы № 01:

В меню выбора недели (в данном случае – ПОНЕДЕЛЬНИК) перейдите на программу № 01:
Выберите программу № 02 в позиции «ПОНЕДЕЛЬНИК»:



Нажмите кнопку **Влево** или **Вправо**. Перейдите в меню выбора программы:

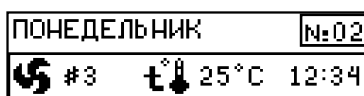

Выберите программу № 01 при помощи кнопок **Вверх** или **Вниз**:



Нажмите кнопку **Выход**:



Значения, установленные в программе № 02 (ступень скорости № 3, температура регулирования +25 °С, время активизации программы 12:34) сместились на один номер вниз, а значения программы № 01 навсегда удалены из списка. Таким образом, параметры программы № 02 замещают параметры программы № 01. Таким способом можно удалять ошибочно запрограммированные программы. Для возврата в список выбора режима работы недельного расписания нажмите **Выход**.

6.5 «**Обнулить**» – стирает из памяти все ранее установленные программы на все дни недели.

7. Установка времени замены фильтров.

Периодичность замены фильтров может быть установлена в диапазоне 10 ÷ 99 дней. После окончания данного периода экран панели управления отображает сообщение вместо основного окна:



Это сообщение не влияет на работу вентиляционной установки, а предупреждает о необходимости замены фильтра. Счетчик моточасов работает только во время работы вентиляционной установки, а во время выключения вентиляционной установки подсчет часов работы не производится. Чтобы удалить сообщение, нажмите **Вход** для перехода в режим функций. После возврата в основное окно сообщение опять появится вместо основного окна. Для отключения сообщения перейдите в режим функций и выберите пиктограмму «Установка времени необходимости замены фильтров» и установите новое значение при помощи кнопок **Вверх/Вниз**.

8. Включение/выключение подсветки индикатора.

Имеется возможность включить или выключить подсветку экрана. Включенная подсветка работает постоянно. При выборе режима «Авто» экран подсвечивается в течение двух минут после последнего нажатия любой кнопки.

9. Включение/выключение звукового сигнала.

Звуковой сигнал оповещает об изменении настроек и об аварийных состояниях вентиляционной установки. В случае возникновения аварии (при включенном звуковом сигнале) аварийный сигнал будет оповещать об аварийной ситуации до его отключения.

10. Инженерные настройки.

Список параметров работы оборудования вентиляционной установки. По умолчанию для входа в меню инженерных настроек необходимо ввести пароль (см п.п. 10.5).

10.1 «**Рестарт по сбою питания**» – параметр, определяющий возможность включения вентиляционной установки после сбоя электропитания. В случае сбоя электропитания (отключения и последующего включения) вентиляционная установка останется в выключенном состоянии, если «рестарт» запрещен. Если же рестарт разрешен, вентиляционная установка вернется в предыдущее состояние (выключенное или включенное), а также будет выполнять действия, запрограммированные в суточном таймере и недельном расписании. Формат: 1–разрешить, 0–запретить. По умолчанию: 1.

10.2 «**t° рекупер. защ. обледен**» – температура наружного воздуха, ниже которой включается защита рекуператора от обмерзания, посредством регулирования положения байпасной заслонки (в автоматическом режиме работы байпаса, см. п.п.10.3). Диапазон: -10 ÷ 10 °С. По умолчанию: 0°С.

10.3 «**Режим работы байпас**» – «открыт» / «автоматически». В режиме «открыт» заслонка байпаса открыта постоянно. В режиме «автоматически» заслонка байпаса закрыта до тех пор, пока температура наружного воздуха не достигнет значения, установленного в параметре «t° рекупер. защ. обледен», см. п.п. 10.2, после чего заслонка будет периодически открываться на 5 минут и закрываться на 25 минут. Формат: 0= открыт, 1= автоматически. По умолчанию: 1.

10.4 «**Протокол обмена**» – предназначен для совместимости систем автоматики. По умолчанию установлено значение «1».

10.5 «**Смена пароля**» – смена текущего пароля входа в инженерное меню. Ввод значения 0000 – отключает необходимость ввода пароля при входе. Диапазон: 0000 ÷ 9999. По умолчанию установлено: 1111.

10.6 «**Заводские настройки**» – установка всех значений настроек согласно заводским (по умолчанию).

10.7 «**Коррекция датчика**» – производится корректировка значений встроенного датчика температуры. Диапазон значений: ±9 °С. По умолчанию: 0 °С.

ПРАВИЛА ХРАНЕНИЯ И ТРАНСПОРТИРОВКИ

- Хранить изделие необходимо в заводской упаковке в сухом вентилируемом помещении при температуре от +5 °С до +40 °С и относительной влажности не выше 70 %.
- Наличие в воздухе паров и примесей, вызывающих коррозию и нарушающих изоляцию и герметичность соединений, не допускается.
- Для погрузочно-разгрузочных работ используйте соответствующую подъемную технику для предотвращения возможных повреждений изделия.
- Во время погрузочно-разгрузочных работ выполняйте требования перемещений для данного типа грузов.
- Транспортировать разрешается любым видом транспорта при условии защиты изделия от атмосферных осадков и механических повреждений. Транспортировка изделия разрешена только в рабочем положении.
- Погрузка и разгрузка должны производиться без резких толчков и ударов.
- Перед первым включением после транспортировки при низких температурах изделие необходимо выдержать при температуре эксплуатации не менее 3-4 часов.

ГАРАНТИИ ИЗГОТОВИТЕЛЯ

Изготовитель устанавливает гарантийный срок изделия длительностью 24 месяца с даты продажи изделия через розничную торговую сеть при условии выполнения пользователем правил транспортировки, хранения, монтажа и эксплуатации изделия. В случае появления нарушений в работе изделия по вине изготовителя в течение гарантийного срока пользователь имеет право на бесплатное устранение недостатков изделия посредством осуществления изготовителем гарантийного ремонта. Гарантийный ремонт состоит в выполнении работ, связанных с устранением недостатков изделия, для обеспечения возможности использования такого изделия по назначению в течение гарантийного срока. Устранение недостатков осуществляется посредством замены или ремонта комплектующих или отдельной комплектующей изделия.

Гарантийный ремонт не включает в себя:

- периодическое техническое обслуживание;
- монтаж/демонтаж изделия;
- настройку изделия.

Для проведения гарантийного ремонта пользователь должен предоставить изделие, руководство пользователя с отметкой о дате продажи и расчетный документ, подтверждающий факт покупки.

Модель изделия должна соответствовать модели, указанной в руководстве пользователя.

По вопросам гарантийного обслуживания обращайтесь к продавцу.

Гарантия изготовителя не распространяется на нижеприведенные случаи:

- непредоставление пользователем изделия в комплектности, указанной в руководстве пользователя, в том числе демонтаж пользователем комплектующих изделия;
- несоответствие модели, марки изделия данным, указанным на упаковке изделия и в руководстве пользователя;
- несвоевременное техническое обслуживание изделия;
- наличие внешних повреждений корпуса (повреждениями не являются внешние изменения изделия, необходимые для его монтажа) и внутренних узлов изделия;
- внесение в конструкцию изделия изменений или осуществление доработок изделия;
- замена и использование узлов, деталей и комплектующих изделия, не предусмотренных изготовителем;
- использование изделия не по назначению;
- нарушение пользователем правил монтажа изделия;
- нарушение пользователем правил управления изделием;
- подключение изделия к электрической сети с напряжением, отличным от указанного в руководстве пользователя;
- выход изделия из строя вследствие скачков напряжения в электрической сети;
- осуществление пользователем самостоятельного ремонта изделия;
- осуществление ремонта изделия лицами, не уполномоченными на то изготовителем;
- истечение гарантийного срока изделия;
- нарушение пользователем установленных правил перевозки изделия;
- нарушение пользователем правил хранения изделия;
- совершение третьими лицами противоправных действий по отношению к изделию;
- выход изделия из строя вследствие возникновения обстоятельств непреодолимой силы (пожара, наводнения, землетрясения, войны, военных действий любого характера, блокады);
- отсутствие пломб, если наличие таковых предусмотрено руководством пользователя;
- непредоставление руководства пользователя с отметкой о дате продажи изделия;
- отсутствие расчетного документа, подтверждающего факт покупки изделия.



ВЫПОЛНЯЙТЕ ТРЕБОВАНИЯ ДАННОГО РУКОВОДСТВА ПОЛЬЗОВАТЕЛЯ ДЛЯ ОБЕСПЕЧЕНИЯ ДЛИТЕЛЬНОЙ БЕСПЕРЕБОЙНОЙ РАБОТЫ ИЗДЕЛИЯ



ГАРАНТИЙНЫЕ ТРЕБОВАНИЯ ПОЛЬЗОВАТЕЛЯ РАССМАТРИВАЮТСЯ ПОСЛЕ ПРЕДЪЯВЛЕНИЯ ИМ ИЗДЕЛИЯ, ГАРАНТИЙНОГО ТАЛОНА, РАСЧЕТНОГО ДОКУМЕНТА И РУКОВОДСТВА ПОЛЬЗОВАТЕЛЯ С ОТМЕТКОЙ О ДАТЕ ПРОДАЖИ

СВИДЕТЕЛЬСТВО О ПРИЕМКЕ

Тип изделия	Панель управления
Модель	S16
Серийный номер	
Дата выпуска	
Клеймо приемщика	

ИНФОРМАЦИЯ О ПРОДАВЦЕ

Название магазина	
Адрес	
Телефон	
E-mail	
Дата покупки	
Изделие в полной комплектации с руководством пользователя получил, с условиями гарантии ознакомлен и согласен.	
Подпись покупателя	

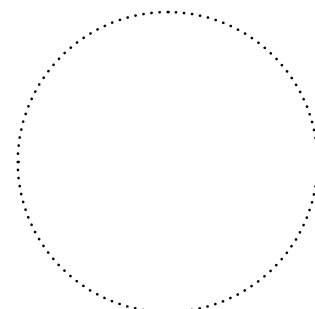

Место для печати продавца

СВИДЕТЕЛЬСТВО О МОНТАЖЕ

Изделие S16 установлено в соответствии с требованиями данного руководства пользователя.	
Название фирмы	
Адрес	
Телефон	
Ф. И. О. установщика	
Дата монтажа:	Подпись:
Работы по монтажу изделия соответствуют требованиям всех применимых местных и национальных строительных, электрических и технических норм и стандартов. Замечаний к работе изделия не имею.	
Подпись:	

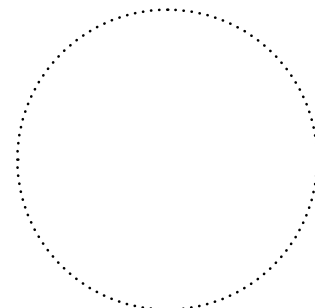

Место для печати установщика

ГАРАНТИЙНЫЙ ТАЛОН

Тип изделия	Панель управления
Модель	S16
Серийный номер	
Дата выпуска	
Дата покупки	
Гарантийный срок	
Продавец	

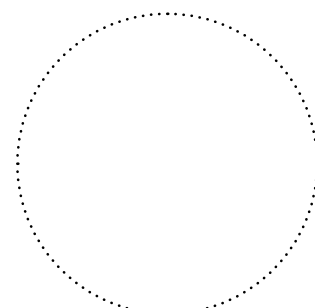

Место для печати продавца

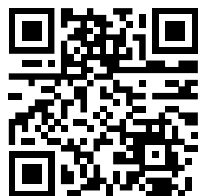

Уполномоченный представитель ООО «ЗЕРН»
129085 РФ, г. Москва, ул. Василия Петушкова, вл. 8
тел. +7(495) 781-20-60; +7(495) 188-188-8
e-mail: info@zern.ru
Производитель ЧАО «Вентиляционные системы»
01030 Украина, г. Боярка, ул. Соборности, 36

www.blaubebergventilatoren.de
B_EAC131RU-01