

Iso-RB

Канальные центробежные вентиляторы в шумоизолированном корпусе

Применение

- Приточные и вытяжные системы вентиляции коммерческих, офисных и других общественных или промышленных помещений, с высокими требованиями к уровню шума и ограниченным пространством для монтажа.
- Возможность размещения непосредственно в помещении над подвесным потолком.
- Для воздуховодов диаметром от 100 до 500 мм.



Производительность:

до 7000 м³/ч
1945 л/с



Потребляемая мощность:

от 58 Вт



Уровень звукового

давления:
от 34 дБА



Конструкция

- Корпус вентилятора изготовлен из алюминия.
- Для легкости монтажа и эксплуатации верхняя крышка вентилятора крепится с помощью специального замка.
- Тепло- и шумоизоляция выполнена из негорючей минеральной ваты толщиной 50 мм. Для обеспечения лучшего шумопоглощения внутренняя поверхность изоляции выполнена из перфорированного металлического листа.
- Присоединительные патрубки круглого сечения оснащены резиновыми уплотнениями.

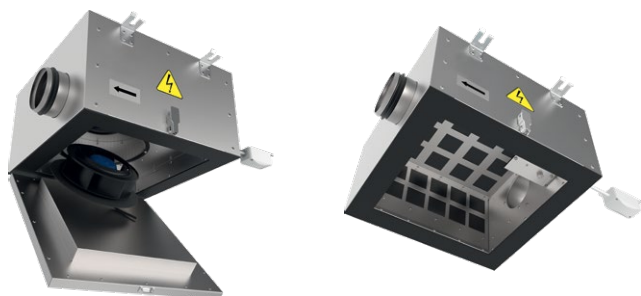

Двигатель

- Асинхронные двигатели с внешним ротором и центробежным рабочим колесом с назад загнутыми лопатками.
- Двигатели имеют встроенную тепловую защиту с автоматическим перезапуском.
- Благодаря применению двигателя с шарикоподшипниками со специально подобранным смазочным маслом гарантирован малозумный и не требующий обслуживания режим работы вентилятора.

Управление и регулирование скорости

- Регулирование может быть как плавным, так и ступенчатым и осуществляться с помощью тиристорного или автотрансформаторного регулятора.
- К одному регулирующему устройству могут подключаться несколько вентиляторов при условии, что общая мощность и рабочий ток не будут превышать номинальные параметры регулятора.

Монтаж

- Канальные вентиляторы предназначены для монтажа с круглыми воздуховодами. Вентиляторы монтируются в разрыв воздуховодов. В случае подсоединения через гибкие вставки необходимо крепление вентилятора к строительной конструкции с помощью опор, подвесок или кронштейнов.
- Вентилятор может устанавливаться в любом положении, учитывая направление потока воздуха (указано стрелкой на корпусе вентилятора). Необходимо предусматривать место доступа для обслуживания вентилятора.

Условное обозначение

Серия	Диаметр патрубка, мм	Двигатель	Опции
Iso-RB	100; 125; 150; 160; 200; 250; 355; 400; 450; 500	max: двигатель повышенной мощности L: двигатель пониженной мощности	W1: кабель питания с сетевой вилкой

Аксессуары

Шумоглушители	Фильтр-боксы	Электрические нагреватели	Водяные нагреватели	Обратные клапаны	Заслонки	Хомуты	Регуляторы скорости		
SD	KFBK	KFBT	EKN	WKN	VRV	VK / VKA	K	CDTE E... TP	CDR5E D... M

Габаритные размеры, мм

Модель	Ø D	B	B1	H	L	L1	L2	Масса, кг
Iso-RB 100	99	420	228	258	517	507	414	13
Iso-RB 125	124	420	228	258	517	507	414	13
Iso-RB 125 max	124	533	333	280	630	617	525	19
Iso-RB 150	149	470	278	282	566	586	493	17
Iso-RB 160	159	470	278	282	566	586	493	17
Iso-RB 200	198	535	357,5	355	632	628	535	22,6
Iso-RB 250	248	677	537	429	774	759	666	33
Iso-RB 355	354	830	641	500	927	885	804	58
Iso-RB 400	399	927	737	578	1024	957	876	78,5
Iso-RB 450 L	449	1049	858	607	1152	1049	968	84
Iso-RB 500	499	1203	993	744	1300	1263	1182	129

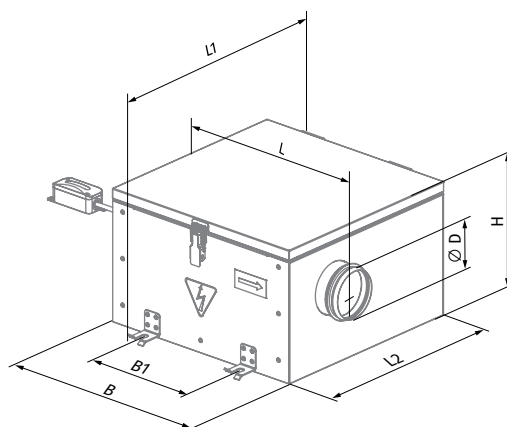

Технические характеристики

Параметры	Iso-RB 100	Iso-RB 125	Iso-RB 125 max	Iso-RB 150
Напряжение питания, В	1 ~ 230	1 ~ 230	1 ~ 230	1 ~ 230
Частота, Гц	50	50	50	50
Потребляемая мощность, Вт	58	61	88	84
Потребляемый ток, А	0,25	0,28	0,37	0,37
Максимальная производительность, м³/ч (л/с)	285 (79)	330 (92)	484 (134)	485 (135)
Частота вращения, мин⁻¹	2530	2560	2670	2620
Уровень звукового давления на расст. 3 м, дБА	34	35	40	38
Температура перемещаемого воздуха, °С	-25...+55	-25...+55	-25...+55	-25...+55
Защита	IPX4	IPX4	IPX4	IPX4
Защита двигателя	IP44	IP44	IP44	IP44
Класс энергоэффективности	C	C	C	C
ErP	2018	2018	2018	2018

ISO-RB 100

Уровень звуковой мощности по фильтру А	Общ.	Октавные полосы, Гц								LpA 3 м	LpA 1 м
		63	125	250	500	1000	2000	4000	8000		
L _{WA} ко входу, дБА	62	48	57	60	52	48	42	42	32	42	52
L _{WA} к выходу, дБА	79	65	74	76	72	58	51	53	44	59	69
L _{WA} к окружению, дБА	54	40	44	50	50	42	41	39	39	34	44

ISO-RB 125

Уровень звуковой мощности по фильтру А	Общ.	Октавные полосы, Гц								LpA 3 м	LpA 1 м
		63	125	250	500	1000	2000	4000	8000		
L _{WA} ко входу, дБА	63	49	57	61	52	48	42	42	33	43	53
L _{WA} к выходу, дБА	81	66	76	78	73	60	52	54	45	61	71
L _{WA} к окружению, дБА	55	41	45	51	51	43	42	40	39	35	45

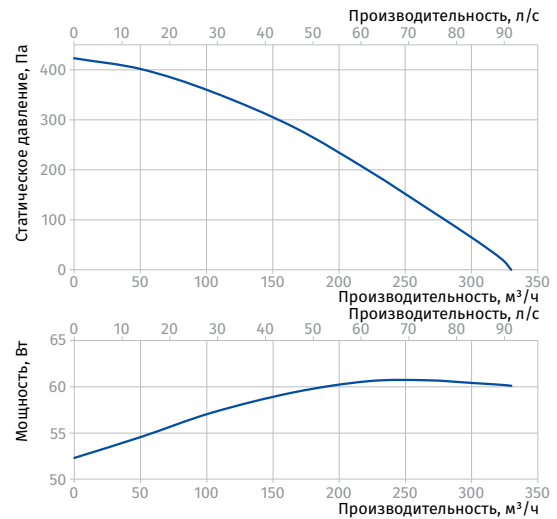
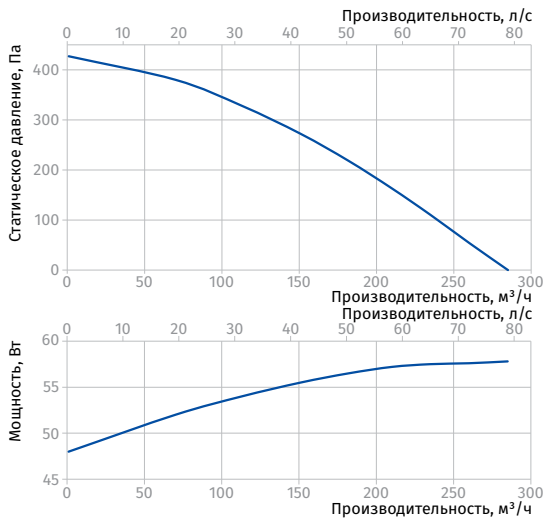

ISO-RB 125 MAX

Уровень звуковой мощности по фильтру А	Общ.	Октавные полосы, Гц								LpA 3 м	LpA 1 м
		63	125	250	500	1000	2000	4000	8000		
L _{WA} ко входу, дБА	71	56	65	70	60	55	48	48	37	51	61
L _{WA} к выходу, дБА	88	72	83	85	80	65	57	59	50	68	78
L _{WA} к окружению, дБА	60	43	52	58	53	44	42	40	40	40	50

ISO-RB 150

Уровень звуковой мощности по фильтру А	Общ.	Октавные полосы, Гц								LpA 3 м	LpA 1 м
		63	125	250	500	1000	2000	4000	8000		
L _{WA} ко входу, дБА	70	55	64	68	59	54	47	47	37	50	60
L _{WA} к выходу, дБА	86	71	81	83	78	64	55	58	49	66	76
L _{WA} к окружению, дБА	59	42	50	57	52	43	41	39	39	38	48

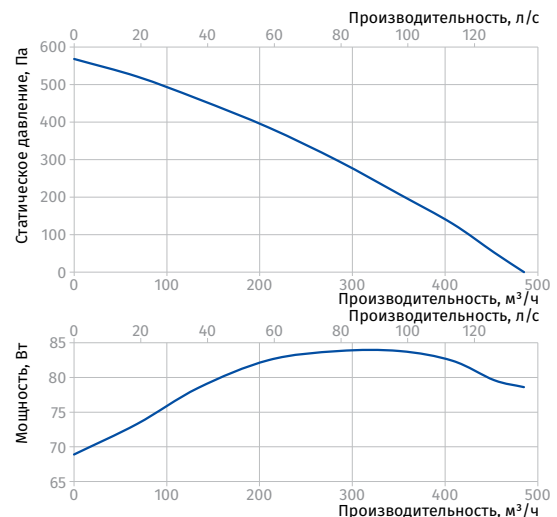
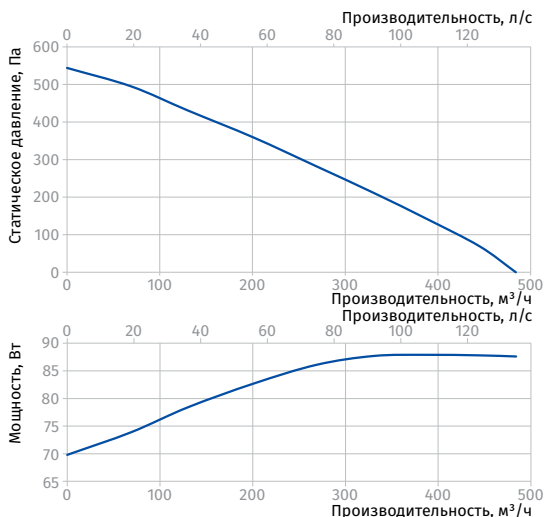

Параметры	Iso-RB 160	Iso-RB 200	Iso-RB 250
Напряжение питания, В	1 ~ 230	1 ~ 230	1 ~ 230
Частота, Гц	50	50	50
Потребляемая мощность, Вт	86	164	320
Потребляемый ток, А	0,38	0,71	1,40
Максимальная производительность, м³/ч (л/с)	500 (139)	770 (314)	1515 (421)
Частота вращения, мин ⁻¹	2670	2580	2615
Уровень звукового давления на расст. 3 м, дБА	38	42	45
Температура перемещаемого воздуха, °С	-25...+55	-25...+55	-25...+55
Защита	IPX4	IPX4	IPX4
Защита двигателя	IP44	IP44	IP44
Класс энергоэффективности	C	C	-
ErP	2018	2018	2018

ISO-RB 160

Уровень звуковой мощности по фильтру А	Общ.	Октавные полосы, Гц								LpA 3 м	LpA 1 м
		63	125	250	500	1000	2000	4000	8000		
L _{WA} ко входу, дБА	70	55	64	68	59	54	47	47	37	50	60
L _{WA} к выходу, дБА	87	72	83	84	79	65	56	59	49	67	77
L _{WA} к окружению, дБА	58	42	50	57	52	43	42	39	39	38	48

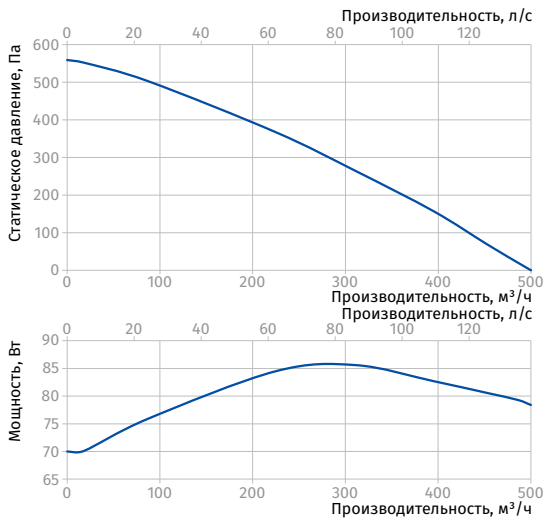

ISO-RB 200

Уровень звуковой мощности по фильтру А	Общ.	Октавные полосы, Гц								LpA 3 м	LpA 1 м
		63	125	250	500	1000	2000	4000	8000		
L _{WA} ко входу, дБА	73	57	67	71	61	57	49	49	38	53	63
L _{WA} к выходу, дБА	81	67	77	78	74	60	52	54	46	61	71
L _{WA} к окружению, дБА	62	39	46	62	51	45	45	35	34	42	52

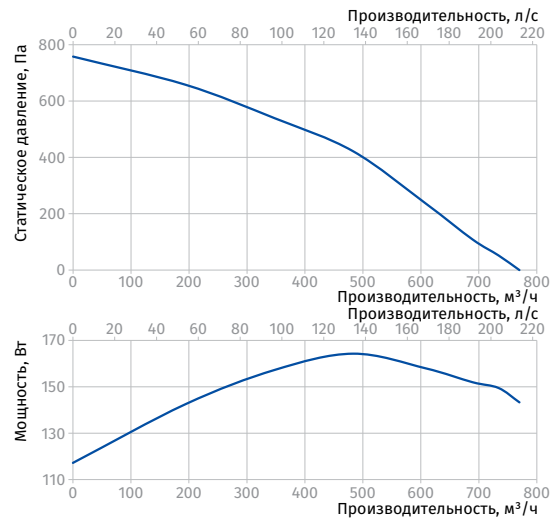

ISO-RB 250

Уровень звуковой мощности по фильтру А	Общ.	Октавные полосы, Гц								LpA 3 м	LpA 1 м
		63	125	250	500	1000	2000	4000	8000		
L _{WA} ко входу, дБА	77	60	70	75	64	59	52	52	40	56	66
L _{WA} к выходу, дБА	81	67	77	79	74	60	52	55	46	61	71
L _{WA} к окружению, дБА	65	46	60	63	55	48	33	33	34	45	55

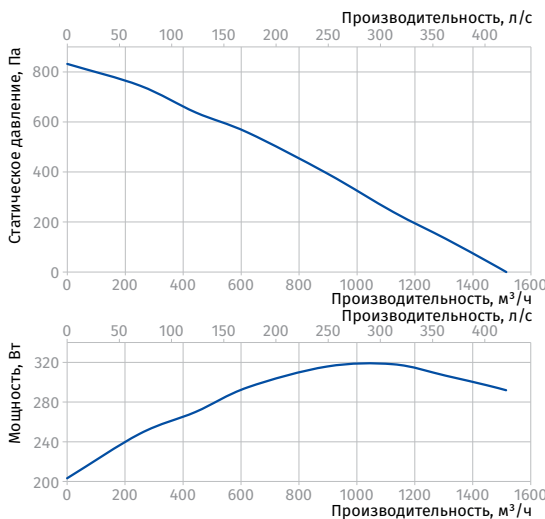

Параметры	Iso-RB 355	Iso-RB 400	Iso-RB 450 L
Напряжение питания, В	1 ~ 230	1 ~ 230	1 ~ 230
Частота, Гц	50	50 60	50
Потребляемая мощность, Вт	202	427 663	482
Потребляемый ток, А	0,89	1,87 2,91	2,13
Максимальная производительность, м³/ч (л/с)	2235 (621)	3800 (1056) 4100 (1139)	3750 (1042)
Частота вращения, мин⁻¹	1330	1451 1711	1350
Уровень звукового давления на расст. 3 м, дБА	48	49 50	50
Температура перемещаемого воздуха, °С	-25...+55	-25...+55	-25...+55
Защита	IPX4	IPX4	IPX4
Защита двигателя	IP44	IP54	IP54
Класс энергоэффективности	-	-	-
ErP	2018	2018	2018

ISO-RB 355

Уровень звуковой мощности по фильтру А	Общ.	Октавные полосы, Гц								LpA 3 м	LpA 1 м
		63	125	250	500	1000	2000	4000	8000		
L _{WA} ко входу, дБА	78	61	72	77	66	61	53	53	41	58	68
L _{WA} к выходу, дБА	83	68	78	80	76	61	53	56	47	63	73
L _{WA} к окружению, дБА	68	52	66	64	47	41	32	33	33	48	58

ISO-RB 400

Уровень звуковой мощности по фильтру А	Общ.	Октавные полосы, Гц								LpA 3 м	LpA 1 м
		63	125	250	500	1000	2000	4000	8000		
L _{WA} ко входу, дБА	84	66	78	83	71	66	57	57	44	64	74
L _{WA} к выходу, дБА	90	74	85	87	82	66	58	60	51	69	79
L _{WA} к окружению, дБА	70	60	56	66	65	44	43	31	24	49	59

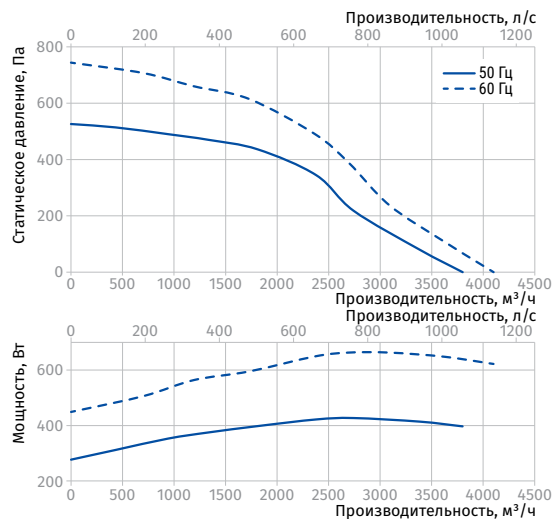
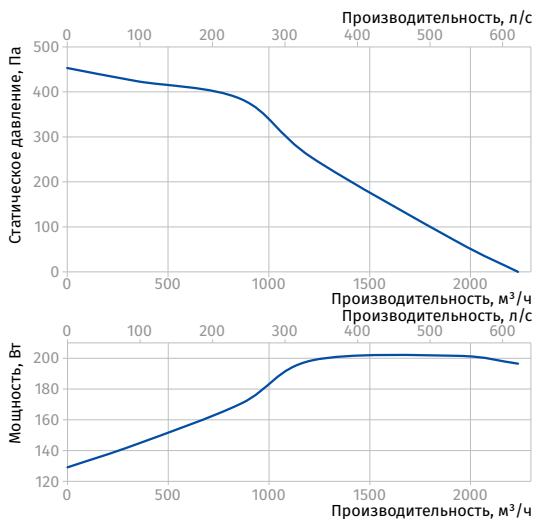

ISO-RB 450 L

Уровень звуковой мощности по фильтру А	Общ.	Октавные полосы, Гц								LpA 3 м	LpA 1 м
		63	125	250	500	1000	2000	4000	8000		
L _{WA} ко входу, дБА	82	64	75	81	69	64	56	56	43	62	72
L _{WA} к выходу, дБА	89	73	84	86	81	66	57	60	50	69	79
L _{WA} к окружению, дБА	70	57	67	67	54	52	43	41	36	50	60

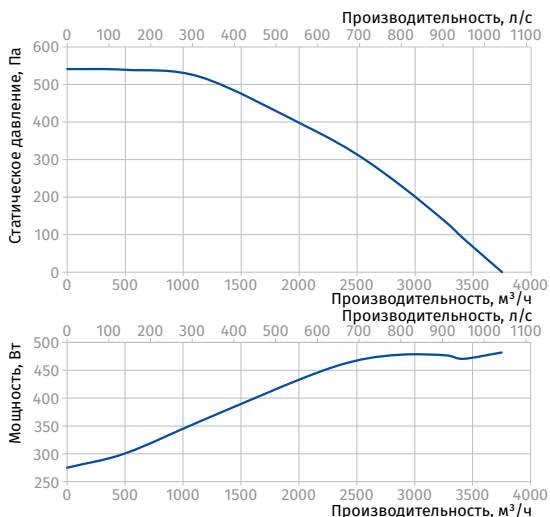

Параметры	Iso-RB 500 (Δ)	Iso-RB 500 (Υ)
Напряжение питания, В	1 ~ 230	3 ~ 400
Частота, Гц	50	50
Потребляемая мощность, Вт	730	780
Потребляемый ток, А	2,82	1,60
Максимальная производительность, м³/ч (л/с)	7000 (1945)	6720 (1867)
Частота вращения, мин ⁻¹	980	948
Уровень звукового давления на расст. 3 м, дБА	56	54
Температура перемещаемого воздуха, °С	-25...+55	-25...+55
Защита	IPX4	IPX4
Защита двигателя	IP54	IP54
Класс энергоэффективности	-	-
ErP	2018	2018

ISO-RB 500 (Δ)

Уровень звуковой мощности по фильтру А	Общ.	Октавные полосы, Гц								LpA 3 м	LpA 1 м
		63	125	250	500	1000	2000	4000	8000		
L _{WA} ко входу, дБА	87	69	80	86	74	68	59	59	46	67	77
L _{WA} к выходу, дБА	92	76	88	90	84	69	60	62	52	72	82
L _{WA} к окружению, дБА	76	68	75	67	52	50	48	46	40	56	66

ISO-RB 500 (Υ)

Уровень звуковой мощности по фильтру А	Общ.	Октавные полосы, Гц								LpA 3 м	LpA 1 м
		63	125	250	500	1000	2000	4000	8000		
L _{WA} ко входу, дБА	85	66	78	83	71	66	57	57	44	64	74
L _{WA} к выходу, дБА	90	75	86	88	83	67	58	61	51	70	80
L _{WA} к окружению, дБА	74	66	73	65	51	49	47	45	39	54	64

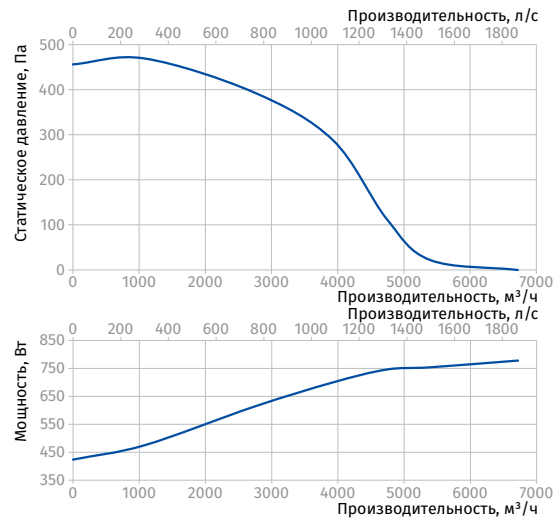
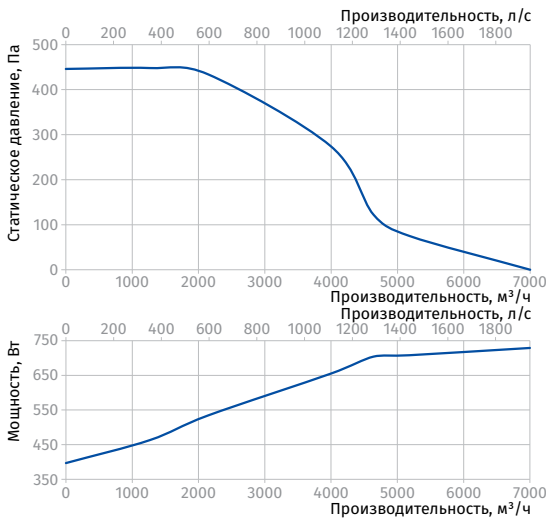

ШУМОИЗОЛИРОВАННЫЕ КАНАЛЬНЫЕ ВЕНТИЛЯТОРЫ