

Iso-B EC

Канальные центробежные вентиляторы в шумоизолированном корпусе

Применение

- Приточные и вытяжные системы вентиляции коммерческих, офисных и других общественных или промышленных помещений с высокими требованиями к уровню шума.
- Пригодны для монтажа в условиях ограниченного пространства.
- Возможность размещения непосредственно в помещении над подвесным потолком.
- Для воздуховодов диаметром от 100 до 315 мм.



Производительность:
до 1260 м³/ч
350 л/с



Потребляемая мощность:
от 92.6 Вт



Уровень звукового давления:
от 32 дБА



Конструкция

- Корпус изготавливается из оцинкованной стали с тепло- и шумоизоляцией.
- Присоединительные патрубки оснащены резиновыми уплотнителями.
- Предусмотрены крепежные кронштейны для монтажа.

Двигатель

- Высокоэффективный ЕС-двигатель постоянного тока с внешним ротором оснащен рабочим колесом с назад загнутыми лопатками.
- ЕС-технологии отвечают самым современным требованиям в сфере создания энергосберегающей и управляемой вентиляции, обеспечивая экономию энергии до 35 % в сравнении с асинхронными двигателями.
- ЕС-двигатель обеспечивает управляемость во всем рабочем диапазоне вентилятора, снабжен встроенной тепловой защитой с автоматическим перезапуском.
- ЕС-двигатель не имеет трущихся и изнашивающихся деталей, таких как коллектор и щетки. Эти детали заменены электронной платой ЕС-контроллера, не требующей обслуживания.
- Рабочее колесо динамически сбалансировано.
- Вентиляторы могут работать в электрических сетях с частотой 50 Гц и 60 Гц, что не отображается на максимальной скорости вращения.

Управление и регулирование скорости

- Регулирование скорости вентилятора осуществляется с помощью управляющего сигнала 0–10 В, источником которого могут являться:
 - встроенный или внешний регулятор скорости;
 - оснащенный датчиками контроллер;
 - централизованная система управления зданием.
- Значение управляющего сигнала может изменяться в зависимости от температуры, давления, содержания дыма и других параметров воздуха.

- При изменении значения сигнала вентилятор с ЕС-двигателем меняет скорость вращения и подает количество воздуха, необходимое в данный момент вентиляционной системе.
- Компьютерные централизованные системы управления зданием могут объединять несколько вентиляторов с ЕС-двигателем в сетях, с высокой точностью регулируя работу каждого из них.

Монтаж

- Вентиляторы предназначены для монтажа с круглыми воздуховодами, монтируются в разрыв воздуховодов.
- В случае подсоединения через гибкие вставки, необходимо крепление вентилятора к строительной конструкции при помощи опор, подвесок или кронштейнов.
- Вентилятор может устанавливаться в любом положении, учитывая направление потока воздуха (указано стрелкой на корпусе вентилятора).
- Необходимо предусматривать место доступа для обслуживания вентилятора.
- Электрическое подключение и установка должны выполняться согласно инструкции и электрической схеме, указанной на клеммной коробке.

Модификации и опции

- **FR1:** плавный регулятор скорости от 0 до 100 % и кабель питания с сетевой вилкой.
- **W1:** кабель питания с сетевой вилкой.

Условное обозначение

Серия	Двигатель	Диаметр патрубка, мм	Опции
Iso-B	ЕС: электронно-коммутируемый двигатель	100; 125; 150; 160; 200; 250; 315	FR1: плавный регулятор скорости от 0 до 100 % и кабель питания с сетевой вилкой W1: кабель питания с сетевой вилкой

Аксессуары

Шумоглушители	Фильтр-боксы	Электрические нагреватели	Водяные нагреватели	Обратные клапаны	Заслонки	Регуляторы скорости
SD	KFBK / KFVT	EKN	WKN	VRV	VK / VKA	CDT E/0-10

Габаритные размеры, мм

Модель	∅ D	L	L1	B	B1	H
Iso-B EC 100	99	325	375	355	447	200
Iso-B EC 125	124	325	375	355	447	200
Iso-B EC 150	149	325	405	385	447	220
Iso-B EC 160	159	325	405	385	447	220
Iso-B EC 200	199	435	490	485	590	295
Iso-B EC 250	249	435	490	485	590	295
Iso-B EC 315	314	435	560	545	650	405

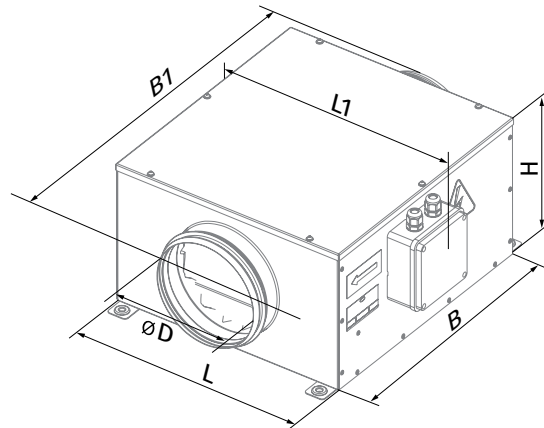

Технические характеристики

Параметры	Iso-B EC 100	Iso-B EC 125	Iso-B EC 150 Iso-B EC 160	Iso-B EC 200	Iso-B EC 250	Iso-B EC 315
Напряжение питания, В	1 ~ 230	1 ~ 230	1 ~ 230	1 ~ 230	1 ~ 230	1 ~ 230
Частота, Гц	50/60	50/60	50/60	50/60	50/60	50/60
Потребляемая мощность, Вт	92,7	92,6	94,8	101,6	163,7	164,3
Потребляемый ток, А	0,75	0,75	0,77	0,83	1,34	1,35
Максимальная производительность, м³/ч (л/с)	278 (77)	357 (99)	425 (118)	700 (194)	1145 (318)	1260 (350)
Частота вращения, мин⁻¹	3200	3200	3200	2580	2510	2620
Уровень звукового давления на расст. 3 м, дБА	32	34	35	37	40	42
Макс. температура перемещаемого воздуха, °С	-25...+60	-25...+60	-25...+60	-25...+60	-25...+60	-25...+60
Класс энергоэффективности	C	C	B	B	B	-
Защита	IPX4	IPX4	IPX4	IPX4	IPX4	IPX4
Защита двигателя	IP55	IP55	IP55	IP55	IP55	IP55
ErP	2018	2018	2018	2018	2018	2018

ISO-B EC 100

Уровень звуковой мощности по фильтру А	Общ.	Октавные полосы, Гц								LpA 3 м	LpA 1 м
		63	125	250	500	1000	2000	4000	8000		
LWA ко входу, дБА	61	47	55	59	51	47	41	41	32	41	51
LWA к выходу, дБА	64	52	59	60	57	47	41	42	36	44	54
LWA к окружению, дБА	53	42	49	49	41	36	31	27	23	32	42

ISO-B EC 125

Уровень звуковой мощности по фильтру А	Общ.	Октавные полосы, Гц								LpA 3 м	LpA 1 м
		63	125	250	500	1000	2000	4000	8000		
LWA ко входу, дБА	60	46	54	58	50	46	40	40	31	40	50
LWA к выходу, дБА	63	51	58	59	56	46	40	41	35	43	53
LWA к окружению, дБА	55	44	51	51	43	38	32	28	24	34	44

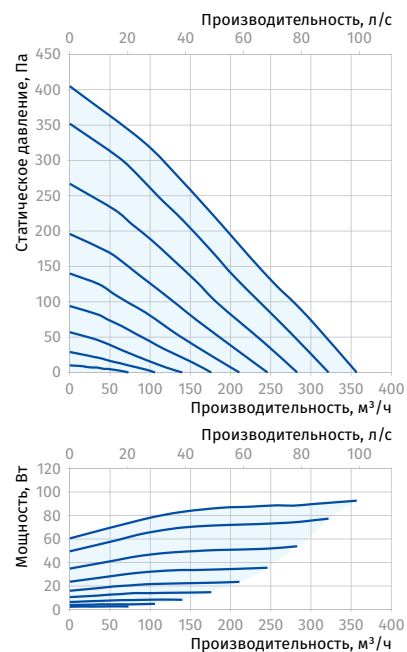
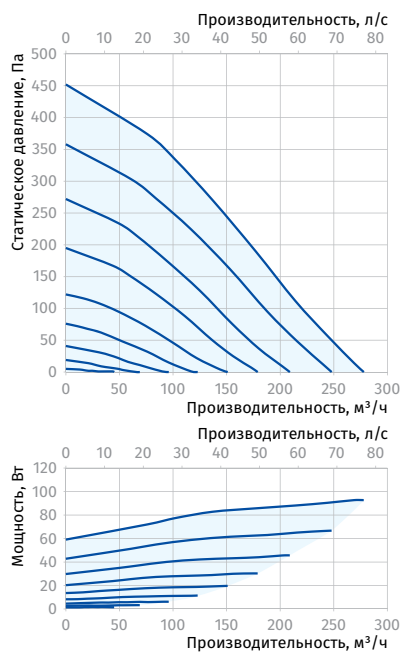

ISO-B EC 150 / ISO-B EC 160

Уровень звуковой мощности по фильтру А	Общ.	Октавные полосы, Гц								LpA 3 м	LpA 1 м
		63	125	250	500	1000	2000	4000	8000		
L _{WA} ко входу, дБА	63	48	56	60	52	48	42	42	32	42	52
L _{WA} к выходу, дБА	65	53	60	61	58	48	42	43	36	45	55
L _{WA} к окружению, дБА	56	45	52	52	44	39	33	29	24	35	45

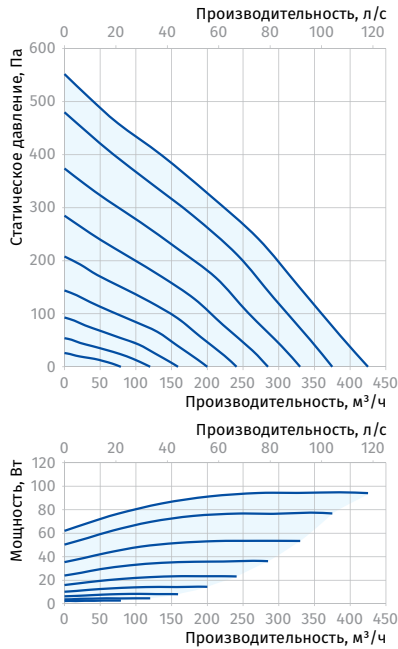

ISO-B EC 200

Уровень звуковой мощности по фильтру А	Общ.	Октавные полосы, Гц								LpA 3 м	LpA 1 м
		63	125	250	500	1000	2000	4000	8000		
L _{WA} ко входу, дБА	62	46	59	59	41	37	34	30	23	41	51
L _{WA} к выходу, дБА	65	52	64	51	47	43	35	29	22	44	54
L _{WA} к окружению, дБА	57	46	53	54	45	40	33	30	25	37	47

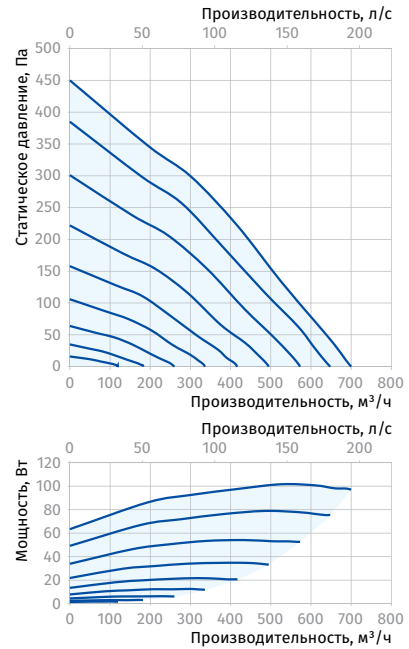

ISO-B EC 250

Уровень звуковой мощности по фильтру А	Общ.	Октавные полосы, Гц								LpA 3 м	LpA 1 м
		63	125	250	500	1000	2000	4000	8000		
L _{WA} ко входу, дБА	66	49	62	62	44	39	36	32	24	45	55
L _{WA} к выходу, дБА	68	55	68	54	50	45	37	31	24	48	58
L _{WA} к окружению, дБА	61	49	57	57	48	43	36	32	27	40	50

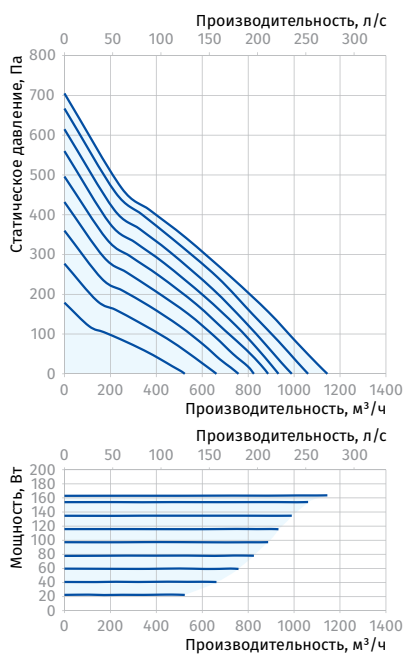

ISO-B EC 315

Уровень звуковой мощности по фильтру А	Общ.	Октавные полосы, Гц								LpA 3 м	LpA 1 м
		63	125	250	500	1000	2000	4000	8000		
L _{WA} ко входу, дБА	67	52	61	65	56	51	45	45	35	46	56
L _{WA} к выходу, дБА	70	56	65	66	62	51	44	46	39	49	59
L _{WA} к окружению, дБА	62	51	58	59	50	44	37	32	28	42	52

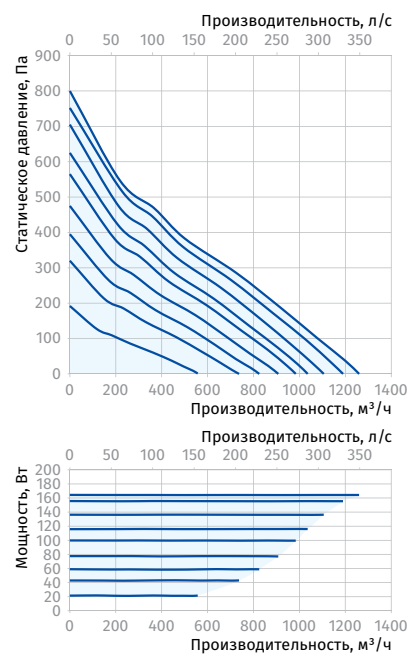

ШУМОИЗОЛИРОВАННЫЕ КАНАЛЬНЫЕ ВЕНТИЛЯТОРЫ