

# FRESHBOX 100 WiFi

## КОМНАТНЫЕ ПРИТОЧНО-ВЫТЯЖНЫЕ УСТАНОВКИ С РЕКУПЕРАЦИЕЙ ТЕПЛА

### Особенности

- Эффективная приточно-вытяжная вентиляция отдельных помещений.
- Для работы в условиях холодного климата доступна модификация с электрическим преднагревом или догревом.
- Для работы в условиях влажного и жаркого климата доступна модификация с рекуператором из энтальпийной мембраны.
- ЕС-двигатели с низким энергопотреблением.
- Бесшумная работа.
- Возможность подсоединения вытяжного воздуховода для вытяжки из ванной комнаты.
- Простой монтаж.
- Компактные размеры.
- Управление через мобильное приложение Android/iOS посредством Wi-Fi.



**Производительность:**  
до 100 м³/ч  
28 л/с



**Эффективность рекуперации тепла:** до 98 %



### Конструкция

- Корпус выполнен из металла со специальным полимерным покрытием и акриловой лицевой панелью. Тепло- и звукоизоляция установки выполнена из слоя вспененного синтетического каучука толщиной 10 мм.
- Лицевая панель легко открывается для обслуживания фильтров и оснащена замком.
- Установка оборудована двумя патрубками Ø 100 мм для забора свежего воздуха и выброса отработанного на улицу. Также может быть подсоединен третий патрубок Ø 100 мм (входит в комплект) для подключения вытяжного воздуховода из ванной комнаты.

### Двигатели

- Используются высокоэффективные электронно-коммутируемые (ЕС) двигатели с внешним ротором, оборудованные рабочими колесами с загнутыми вперед лопатками. Такие двигатели являются на сегодняшний день наиболее передовым решением в области энергосбережения.
- ЕС-двигатели характеризуются высокой производительностью и оптимальным управлением во всем диапазоне скоростей вращения. Несомненным преимуществом электронно-коммутируемых двигателей является высокий КПД (до 90 %).

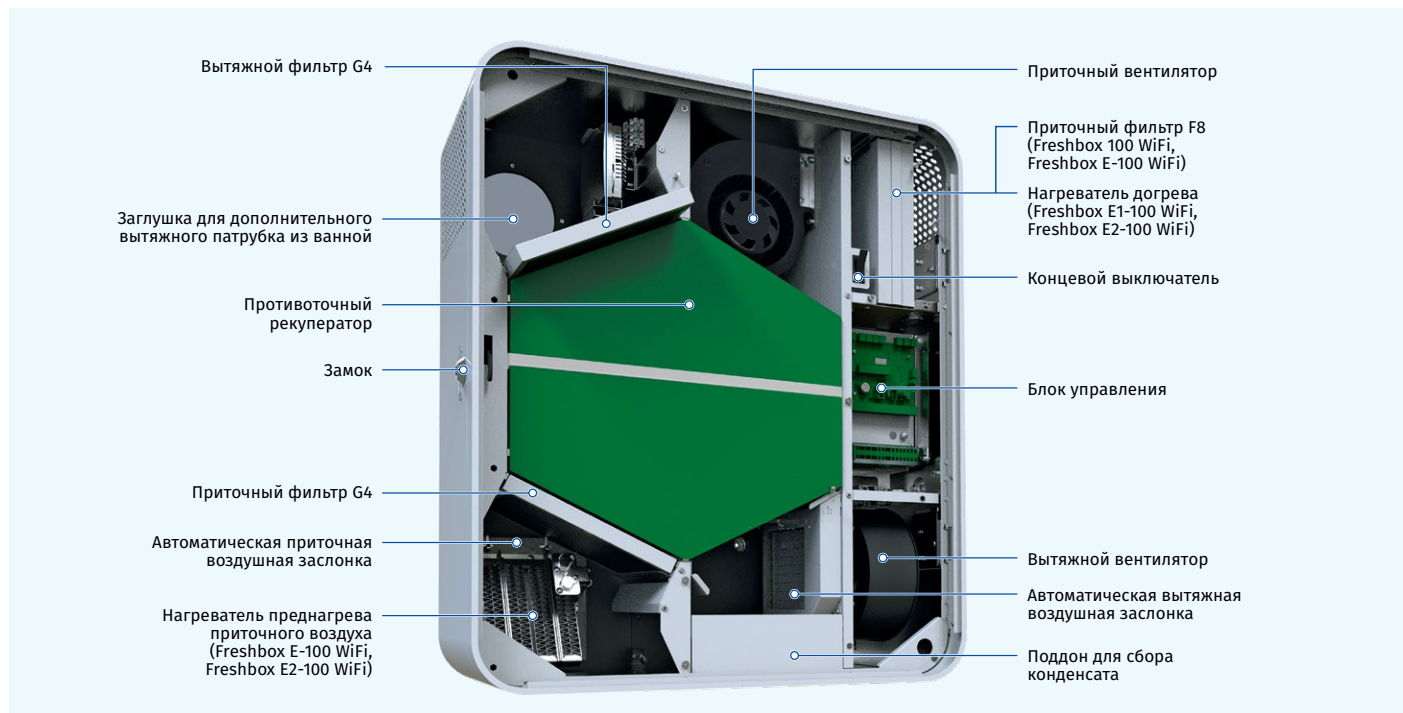

### Условное обозначение

Модель	Нагреватель	Номинальная производительность, м³/ч	Тип рекуператора	Управление
Freshbox	_ : без нагревателя E: преднагрев E1: догрев E2: преднагрев и догрев	- 100	_ : рекуперация тепла ERV: рекуперация тепла и влаги	WiFi: панель управления с сенсорными кнопками и Wi-Fi

## FRESHBOX 100 WiFi

## КОМНАТНЫЕ ПРИТОЧНО-ВЫТЯЖНЫЕ УСТАНОВКИ С РЕКУПЕРАЦИЕЙ ТЕПЛА

### Воздушные заслонки

- Для предотвращения сквозняков при выключенной установке предусмотрены автоматические приточная и вытяжная воздушные заслонки.

### Фильтрация воздуха

- Freshbox 100 WiFi, Freshbox E-100 WiFi:** очистка приточного воздуха осуществляется панельными фильтрами G4 и F8. При повышенных требованиях к чистоте воздуха вместо фильтра F8 можно установить фильтр H13 или F8 Carbon (приобретаются отдельно). Очистка вытяжного воздуха осуществляется кассетным фильтром G4.
- Freshbox E1-100 WiFi, Freshbox E2-100 WiFi:** очистку приточного и вытяжного воздуха обеспечивают встроенные фильтры с классом очистки G4.

### Принцип работы

- Поступающий с улицы холодный воздух** проходит через фильтры и рекуператор и подается в помещение с помощью приточного центрального вентилятора.
- Теплый загрязненный воздух из помещения** проходит через фильтр и рекуператор и выбрасывается через воздуховод в стене на улицу с помощью вытяжного центрального вентилятора.
- Потоки приточного и вытяжного воздуха** не смешиваются, благодаря чему исключается передача одним потоком другому загрязнений, запахов и микробов.

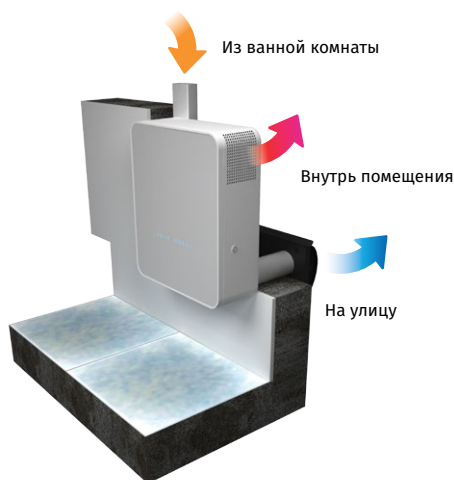
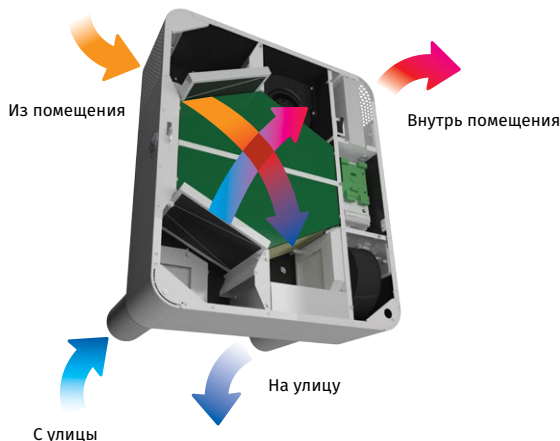

Принцип работы с дополнительным патрубком для вытяжной вентиляции из ванных комнат

### Рекуператор

- Установка **Freshbox 100 WiFi** оборудована противоточным рекуператором, выполненным из полистирола.

- В холодный период года** тепло вытяжного воздуха передается приточному, что снижает потери тепла за счет вентиляции. При этом возможно образование конденсата, который собирается в специальном поддоне и отводится на улицу через вытяжной воздуховод.
- В теплый период года** прохлада вытяжного воздуха передается приточному воздуху. Таким образом, приточный воздух попадает в помещение более прохладным, что снижает нагрузку на кондиционер.

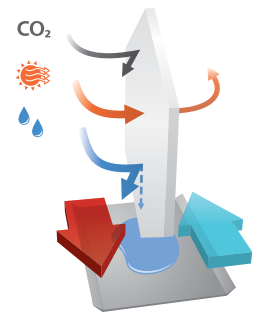

- Установка **Freshbox 100 ERV WiFi** оборудована противоточным рекуператором, выполненным из энтальпийной мембраны.

- В холодный период года** тепло и влага вытяжного воздуха передаются приточному через энтальпийную мембрану, что снижает потери тепла за счет вентиляции.
- В теплый период года** прохлада и сухость вытяжного воздуха передаются сквозь энтальпийную мембрану приточному воздуху. Таким образом, приточный воздух попадает в помещение более прохладным и сухим, что существенно снижает нагрузку на кондиционер.

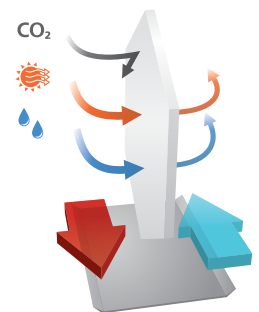

### Нагреватель воздуха

#### ПРЕДНАГРЕВ

- Установки **Freshbox E-100 WiFi, Freshbox E2-100 WiFi** оборудованы электрическим преднагревом для защиты рекуператора от обмерзания.

#### ДОГРЕВ

- Установки **Freshbox E1-100 WiFi, Freshbox E2-100 WiFi** оборудованы электрическим догревом для повышения температуры приточного воздуха.

### Защита от обмерзания

- В установке **Freshbox 100 WiFi** по датчику температуры вытяжного воздуха на выходе из рекуператора происходит остановка приточного вентилятора, при этом теплый вытяжной воздух прогревает рекуператор. Затем приточный вентилятор включается, и установка продолжает работать в обычном режиме.
- В установках **Freshbox E-100 WiFi, Freshbox E2-100 WiFi** защита от обмерзания осуществляется электрическим преднагревом.

# FRESHBOX 100 WiFi

## КОМНАТНЫЕ ПРИТОЧНО-ВЫТЯЖНЫЕ УСТАНОВКИ С РЕКУПЕРАЦИЕЙ ТЕПЛА

### Управление

- Установка оборудована панелью управления.
- В комплект поставки входит пульт дистанционного управления.
- Доступно соединение по Wi-Fi.



### ФУНКЦИИ АВТОМАТИКИ

	Freshbox 100 WiFi Freshbox E-100 WiFi	Freshbox E1-100 WiFi Freshbox E2-100 WiFi
Переключение скоростей	•	•
Индикация необходимости замены фильтров	•	•
Индикация аварий	•	•
Настройка скоростей	•	•
Таймер	•	•
Недельный график	•	•
Включение/выключение догрева	•	•
Настройка температуры приточного воздуха	•	•
Управление через мобильное приложение Android/iOS	•	•



Скачать приложение  
**Blauberg Freshbox**  
для Android



Скачать приложение  
**Blauberg Freshbox**  
для iOS

### ПУЛЬТ ДИСТАНЦИОННОГО УПРАВЛЕНИЯ

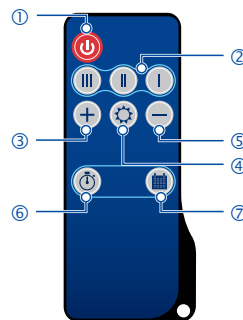

- 1 Включение/выключение установки
- 2 Выбор скорости (мин/сред/макс)
- 3 Увеличение установленного значения температуры для нагревателя догрева (для моделей, оборудованных нагревателем догрева)
- 4 Включение/выключение нагревателя догрева (для моделей, оборудованных нагревателем догрева)
- 5 Уменьшение установленного значения температуры для нагревателя догрева (для моделей, оборудованных нагревателем догрева)
- 6 Включение/выключение таймера
- 7 Активация/деактивация режима работы по расписанию

### ПАНЕЛЬ УПРАВЛЕНИЯ

- Включение/выключение установки
- Переключение скоростей (повысить)
- Переключение скоростей (снизить)
- Включение/выключение недельного расписания
- Подключение к Wi-Fi
- Индикация обслуживания фильтров
- Индикатор аварии

### Технические параметры

Параметры	Freshbox 100 WiFi					Freshbox 100 ERV WiFi					Freshbox E-100 WiFi					Freshbox E-100 ERV WiFi				
	I	II	III	IV	V	I	II	III	IV	V	I	II	III	IV	V	I	II	III	IV	V
Скорость																				
Напряжение питания, В/50 (60) Гц	1~110-240										1~230									
Потребляемая мощность без нагревателя, Вт	20	23	29	37	53	20	23	29	37	53	20	23	29	37	53	20	23	29	37	53
Мощность нагревателя преднагрева, Вт	-					-					700					700				
Мощность нагревателя догрева, Вт	-					-					-					-				
Максимальный ток без нагревателя, А	0,4																			
Максимальный ток установки с нагревателями, А	-					-					3,6					3,6				
Максимальная производительность, м³/ч (л/с)	30 (8)	44 (12)	60 (17)	75 (21)	100 (28)	30 (8)	44 (12)	60 (17)	75 (21)	100 (28)	30 (8)	44 (12)	60 (17)	75 (21)	100 (28)	30 (8)	44 (12)	60 (17)	75 (21)	100 (28)
Частота вращения, мин⁻¹	max 2200																			
Уровень звукового давления на расст. 3 м, в соответствии с ISO 3741:2004, дБА	13	20	27	33	39	13	20	27	33	39	13	20	27	33	39	13	20	27	33	39
Температура перемещаемого воздуха, °C	-20...+40																			
Материал корпуса	сталь с полимерным покрытием																			
Изоляция, мм	10																			
Вытяжной фильтр	G4																			
Приточный фильтр	G4 + F8 (опция: F8 Carbon; H13)																			
Диаметр подключаемого воздуховода, мм	100																			
Масса, кг	31																			
Эффективность рекуперации тепла, %*	98	95	92	90	89	96	94	89	85	83	98	95	92	90	89	96	94	89	85	83
Тип рекуператора	противоточный																			
Материал рекуператора	полистирол					энтальпийная мембрана					полистирол					энтальпийная мембрана				
Класс энергосбережения	A																			

\*Эффективность рекуперации тепла указана в соответствии с EN 13141-8.

# FRESHBOX 100 WiFi

## КОМНАТНЫЕ ПРИТОЧНО-ВЫТЯЖНЫЕ УСТАНОВКИ С РЕКУПЕРАЦИЕЙ ТЕПЛА

Параметры	Freshbox E1-100 WiFi					Freshbox E1-100 ERV WiFi					Freshbox E2-100 WiFi					Freshbox E2-100 ERV WiFi				
	I	II	III	IV	V	I	II	III	IV	V	I	II	III	IV	V	I	II	III	IV	V
Скорость																				
Напряжение питания, В/50 (60) Гц	1~230																			
Потребляемая мощность без нагревателя, Вт	20	23	29	37	53	20	23	29	37	53	20	23	29	37	53	20	23	29	37	53
Мощность нагревателя преднагрева, Вт	-					-					700					700				
Мощность нагревателя догрева, Вт	350																			
Максимальный ток без нагревателя, А	0,4																			
Максимальный ток установки с нагревателями, А	1,94										5,2									
Максимальная производительность, м³/ч (л/с)	30 (8)	44 (12)	60 (17)	75 (21)	100 (28)	30 (8)	44 (12)	60 (17)	75 (21)	100 (28)	30 (8)	44 (12)	60 (17)	75 (21)	100 (28)	30 (8)	44 (12)	60 (17)	75 (21)	100 (28)
Частота вращения, мин⁻¹	max 2200																			
Уровень звукового давления на расст. 3 м, в соответствии с ISO 3741:2004, дБА	13	20	27	33	39	13	20	27	33	39	13	20	27	33	39	13	20	27	33	39
Температура перемещаемого воздуха, °С	-20...+40																			
Материал корпуса	сталь с полимерным покрытием																			
Изоляция, мм	10																			
Вытяжной фильтр	G4																			
Приточный фильтр	G4																			
Диаметр подключаемого воздуховода, мм	100																			
Масса, кг	31																			
Эффективность рекуперации тепла, %*	98	95	92	90	89	96	94	89	85	83	98	95	92	90	89	96	94	89	85	83
Тип рекуператора	противоточный																			
Материал рекуператора	полистирол					энтальпийная мембрана					полистирол					энтальпийная мембрана				
Класс энергосбережения	A																			

\*Эффективность рекуперации тепла указана в соответствии с EN 13141-8.

Уровень звуковой мощности по фильтру А	Общ.	Октавные полосы частот, Гц								Уровень звукового давления, 3 м, встроен фильтр А	Уровень звукового давления, 1 м, встроен фильтр А
		63	125	250	500	1000	2000	4000	8000		
L <sub>WA</sub> к окружению, дБА	49	45	40	44	38	33	29	27	22	28	38

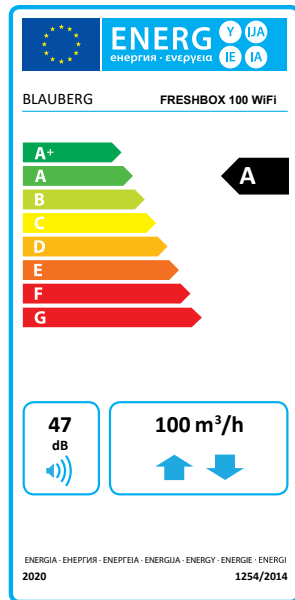
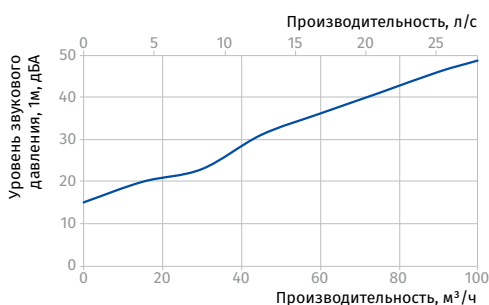
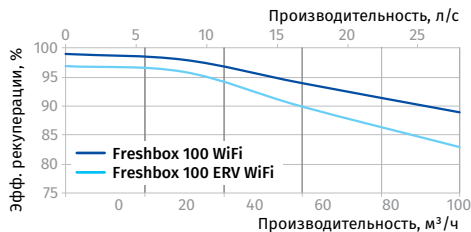
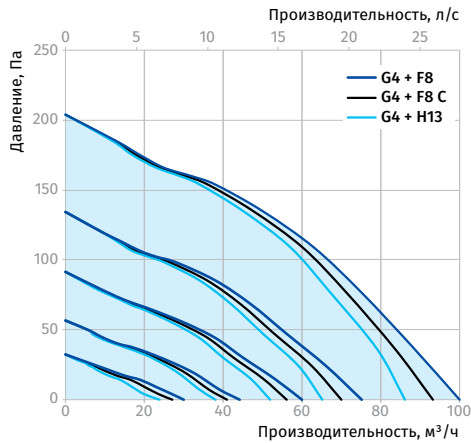

### Габаритные размеры, мм

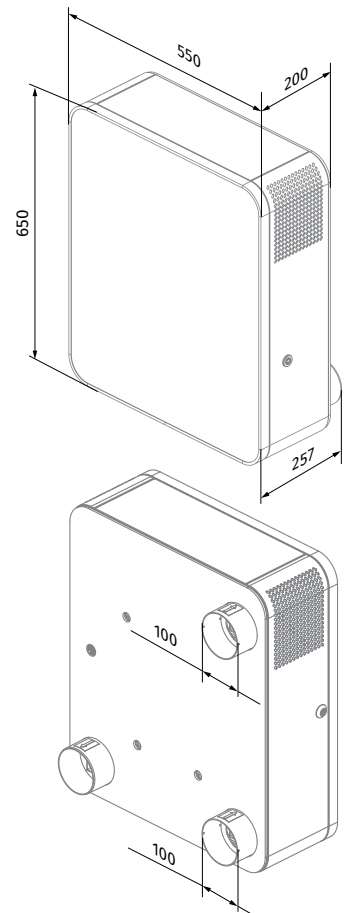

## FRESHBOX 100 WiFi

## КОМНАТНЫЕ ПРИТОЧНО-ВЫТЯЖНЫЕ УСТАНОВКИ С РЕКУПЕРАЦИЕЙ ТЕПЛА

### Вариант применения

В каждом помещении, требующем вентиляции, устанавливается одна или несколько установок Freshbox 100 WiFi. Одна установка способна обеспечить эффективную вентиляцию в помещении площадью до 75 м<sup>2</sup>.

К установке Freshbox 100 WiFi можно подсоединить воздуховод для вытяжки из ванной комнаты. Для этого установка может быть оборудована опциональным патрубком Ø 100 мм (входит в комплект поставки).

### ПРИМЕНЕНИЕ УСТАНОВКИ FRESHBOX 100 WiFi В МАЛОГАБАРИТНОМ ЖИЛЬЕ

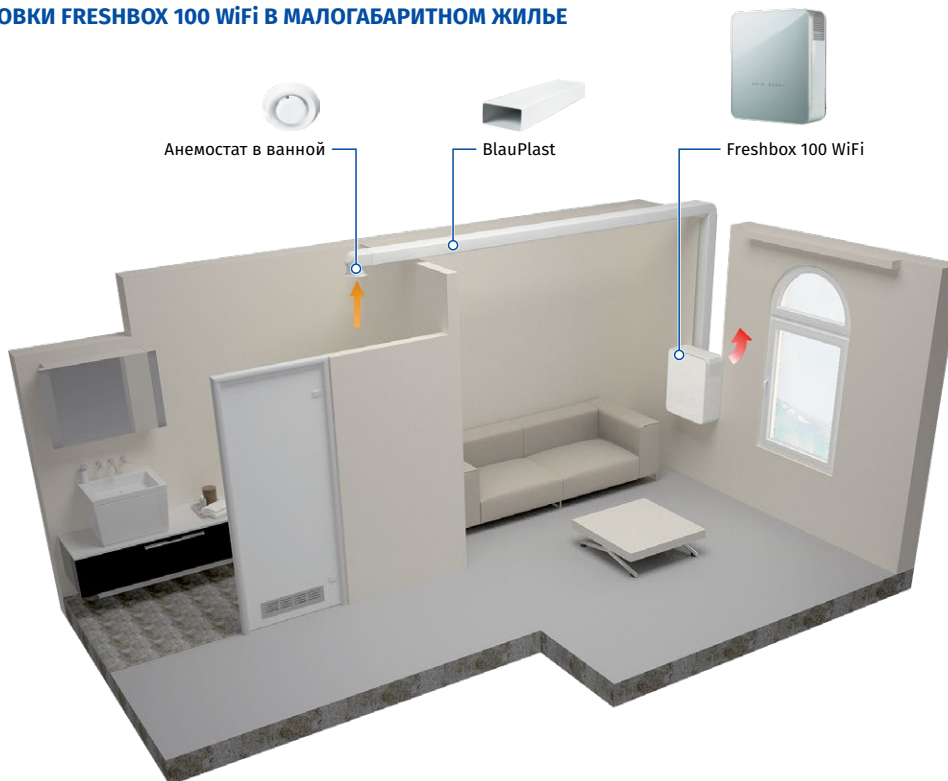



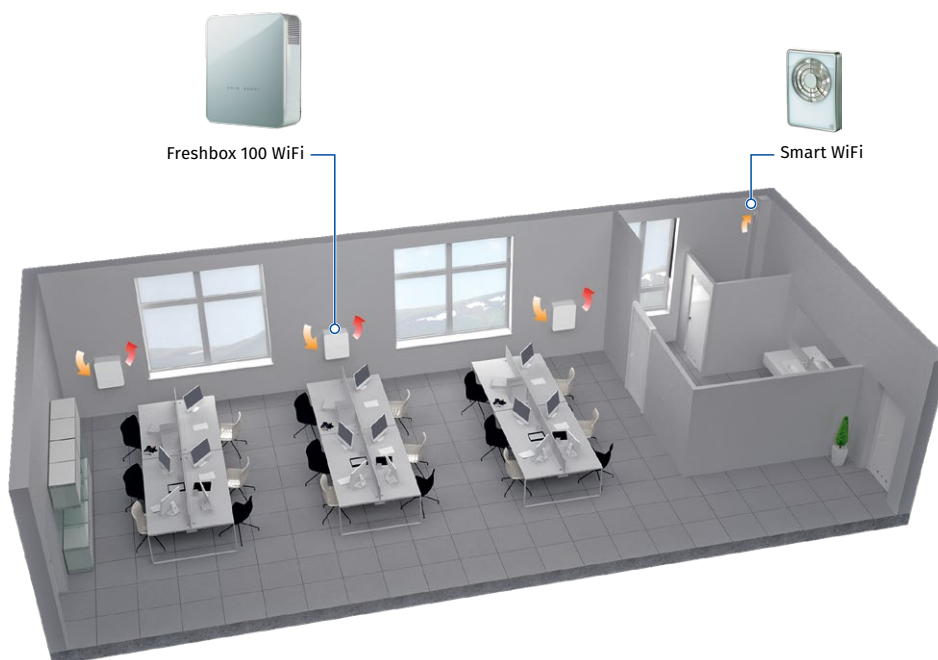

### ПРИМЕНЕНИЕ УСТАНОВОК FRESHBOX 100 WiFi В ОФИСНОМ ПОМЕЩЕНИИ



# FRESHBOX 100 WiFi

## КОМНАТНЫЕ ПРИТОЧНО-ВЫТЯЖНЫЕ УСТАНОВКИ С РЕКУПЕРАЦИЕЙ ТЕПЛА

### Аксессуары

Название		Описание
MS Freshbox 100 chrome		Монтажный комплект: • два воздуховода Ø 100 мм длиной 500 мм • наружный вентиляционный колпак из полированной стали • картонный шаблон
MS Freshbox 100 white		Монтажный комплект: • два воздуховода Ø 100 мм длиной 500 мм • наружный вентиляционный колпак, окрашенный в белый цвет • картонный шаблон
AH Freshbox 100 chrome		Наружный вентиляционный колпак из полированной стали
AH Freshbox 100 white		Наружный вентиляционный колпак, окрашенный в белый цвет
EH Freshbox 100		Нагреватель, предотвращающий обмерзание патрубка слива и наружного вентиляционного колпака
FP 193x158x18 G4 PPI		Фильтр панельный G4
FP 193x158x47 F8		Фильтр панельный F8
FP 193x158x47 F8 C		Фильтр панельный F8 угольный
FP 193x158x47 H13		HEPA-фильтр панельный H13
HR-S		Датчик влажности
CD-1		Датчик CO <sub>2</sub> со светодиодным индикатором концентрации CO <sub>2</sub> и сенсорной кнопкой для переключения режима работы
CD-2		Датчик CO <sub>2</sub>