

Centro (V2)

Канальные центробежные вентиляторы

Применение

- Приточные и вытяжные системы вентиляции коммерческих, офисных и других общественных или промышленных помещений.
- Подходят для установки в вытяжные системы помещений с повышенной влажностью.
- Для воздуховодов диаметром от 100 до 315 мм.



Производительность:

до 1700 м³/ч
472 л/с



Потребляемая мощность:

от 45 Вт



Уровень звукового давления:

от 36 дБА



Конструкция

- Корпус вентилятора изготовлен из высококачественного и высокопрочного пластика.
- Форма корпуса аэродинамически оптимизирована.
- Герметичная монтажная коробка.
- Модель **Centro 150** совместима с воздуховодами 150 и 160 мм.

Двигатель

- Применяется однофазный двигатель с внешним ротором и центробежным рабочим колесом с назад загнутыми лопатками.
- Оснащен шариковыми подшипниками для большего срока эксплуатации.
- Снабжен встроенной тепловой защитой с автоматическим перезапуском.
- Рабочее колесо динамически сбалансировано.
- В определенных типоразмерах доступен двигатель повышенной мощности (версия **Centro max**).
- Для вентиляции помещений с повышенными требованиями к уровню шума доступны малозумные исполнения (**Centro L**).
- **Centro V2** оснащен двухскоростным асинхронным двигателем с внешним ротором и динамически сбалансированной центробежной крыльчаткой с назад загнутыми лопатками.

Управление и регулирование скорости

- Плавная регулировка оборотов с помощью встроенного электронного регулятора (опция **FR1**).
- Плавная или ступенчатая регулировка с помощью внешнего тиристорного или автотрансформаторного регулятора (приобретается отдельно).
- **Centro V2** регулируются внешним переключателем **CDP-2/5** или **CDP-2/10** (приобретается отдельно).

Монтаж

- Благодаря компактной конструкции вентилятор идеален при монтаже в ограниченном пространстве.
- Устанавливается без ограничений в любом положении.
- Крепление к стене или потолку с помощью монтажных кронштейнов, поставляемых в комплекте, или проволочного держателя **Halter Centro** (приобретается отдельно).
- Гибкие воздуховоды закрепляются на патрубках вентилятора с помощью хомутов.



Модификации и опции

- **max**: двигатель повышенной мощности.
- **L**: двигатель пониженной мощности и меньшим уровнем шума.
- **FR1**: плавный регулятор скорости от 0 до 100 % и кабель питания с сетевой вилкой.



Аксессуары

Шумоглушители	Фильтр-боксы	Электрические нагреватели	Водяные нагреватели	Обратные клапаны	Заслонки	Регуляторы скорости
SD	KFBK / KFBT	EKN	WKH	VRV	VK / VKA	CDT E1.8 / CDP-2/5(10)



- **G1**: регулятор скорости, регулятор температуры с наружным датчиком температуры, кабель питания с сетевой вилкой.
- **G11**: регулятор скорости, регулятор температуры со встроенным датчиком температуры, кабель питания с сетевой вилкой.
- Опции **G1** и **G11** позволяют автоматически изменять скорость вращения крыльчатки в зависимости от температуры в помещении. Оптимальное решение для вентиляции помещений, где необходим контроль температуры воздуха (теплицы, оранжереи и т.д).
- **V**: встроенный переключатель скоростей (для двухскоростных моделей).
- **W1**: кабель питания с сетевой вилкой.

Условное обозначение			
Серия	Диаметр патрубка, мм	Модификация двигателя	Опции
Centro	100; 125; 150*; 200; 250; 315	max : двигатель повышенной мощности L : двигатель пониженной мощности V2 : двухскоростной двигатель	FR1 : плавный регулятор скорости от 0 до 100 % и кабель питания с сетевой вилкой G1 : регулятор скорости, регулятор температуры с наружным датчиком температуры, кабель питания с сетевой вилкой G11 : регуляторы скорости и температуры со встроенным датчиком температуры, кабель питания с сетевой вилкой V : встроенный переключатель скоростей (для двухскоростных моделей) W1 : кабель питания с сетевой вилкой

* Модель Centro 150 (V2) совместима с воздуховодами диаметром 150 и 160 мм

Габаритные размеры, мм

Модель	∅ D	∅ D1	B	L	L1	L2	L3	Масса, кг
Centro 100 L / Centro 100 / Centro 100 V2	100	250	270	230	30	27	30	2,22
Centro 125 L / Centro 125 / Centro 125 V2	125	250	270	220	30	27	30	2,20
Centro 150 / Centro 150 V2	150/160	300	310	286	30	30	30	2,45
Centro 200 / Centro 200 max / Centro 200 V2	200	340	354	276	30	30	40	3,00
Centro 250 L / Centro 250 / Centro 250 V2	250	340	354	265	30	30	40	4,30
Centro 315 / Centro 315 V2	315	400	414	276	40	55	40	4,85
Centro 315 max / Centro 315 max V2	315	400	414	276	40	55	40	4,85

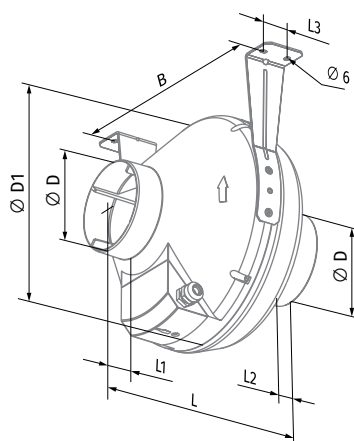

Технические характеристики

Параметры	Centro 100 L		Centro 100		Centro 125 L		Centro 125	
Напряжение питания, В	1 ~ 230		1 ~ 230		1 ~ 230		1 ~ 230	
Частота, Гц	50	60	50	60	50	60	50	60
Потребляемая мощность, Вт	62	63	80	81	61	64	79	81
Потребляемый ток, А	0,38	0,38	0,34	0,34	0,38	0,4	0,34	0,35
Максимальная производительность, м³/ч (л/с)	205 (57)	210 (58)	250 (69)	290 (81)	260 (72)	270 (75)	355 (99)	370 (103)
Частота вращения, мин⁻¹	2650	2710	2820	2890	2610	2680	2800	2830
Уровень звукового давления на расст. 3 м, дБА	36	36	40	41	36	37	40	41
Макс. температура перемещаемого воздуха, °С	-25...+55	-25...+50	-25...+55	-25...+50	-25...+55	-25...+50	-25...+55	-25...+50
Класс энергоэффективности	C		C		C		B	
Защита	IPX4		IPX4		IPX4		IPX4	
Защита двигателя	IP44		IP44		IP44		IP44	
ErP	2018		2018		2018		2018	

Для соответствия требованиям ErP 2018 необходимо применять регулятор скорости и типологию управления local demand control (подключить датчик).

CENTRO 100 L, CENTRO 100

Уровень звуковой мощности по фильтру А	Общ.	Октавные полосы, Гц								LpA 3 м	LpA 1 м
		63	125	250	500	1000	2000	4000	8000		
Centro 100 L											
L _{WA} ко входу, дБА	77	55	69	75	67	62	58	52	42	56	66
L _{WA} к выходу, дБА	76	62	69	74	66	59	55	51	40	55	65
L _{WA} к окружению, дБА	57	26	45	47	51	52	49	40	31	36	46
Centro 100											
L _{WA} ко входу, дБА	83	60	75	81	73	67	63	57	46	62	72
L _{WA} к выходу, дБА	82	67	75	80	72	64	60	55	44	61	71
L _{WA} к окружению, дБА	61	28	49	51	55	57	53	44	34	40	50

CENTRO 125 L, CENTRO 125

Уровень звуковой мощности по фильтру А	Общ.	Октавные полосы, Гц								LpA 3 м	LpA 1 м
		63	125	250	500	1000	2000	4000	8000		
Centro 125 L											
L _{WA} ко входу, дБА	78	52	70	76	67	63	60	55	46	57	67
L _{WA} к выходу, дБА	77	59	70	75	66	60	58	53	45	56	66
L _{WA} к окружению, дБА	56	27	40	48	51	50	50	40	28	36	46
Centro 125											
L _{WA} ко входу, дБА	84	56	76	82	72	68	65	59	50	63	73
L _{WA} к выходу, дБА	83	63	76	81	71	65	62	57	49	62	72
L _{WA} к окружению, дБА	60	29	44	52	55	54	54	44	31	40	50

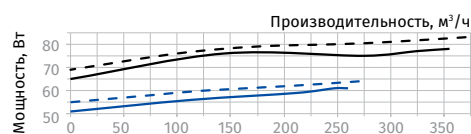
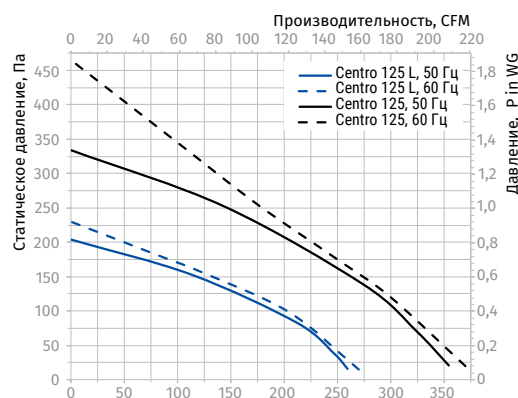
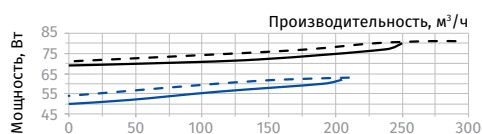
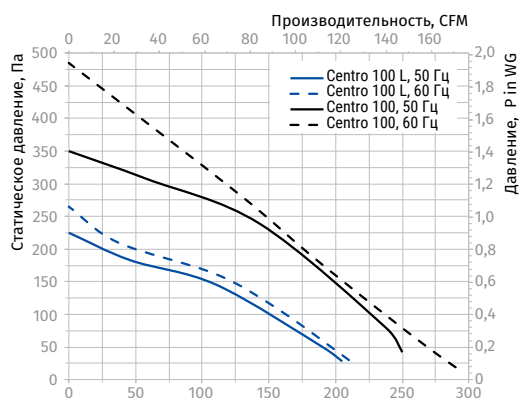

Параметры	Centro 150		Centro 200		Centro 200 max	
Напряжение питания, В	1 ~ 230		1 ~ 230		1 ~ 230	
Частота, Гц	50	60	50	60	50	60
Потребляемая мощность, Вт	80	84	107	132	173	216
Потребляемый ток, А	0,35	0,37	0,47	0,58	0,76	0,94
Максимальная производительность, м³/ч (л/с)	460 (128)	505 (140)	780 (217)	890 (247)	930 (258)	1020 (283)
Частота вращения, мин⁻¹	2725	2840	2660	2765	2125	2155
Уровень звукового давления на расст. 3 м, дБА	42	43	46	46	48	49
Макс. температура перемещаемого воздуха, °С	-25...+55	-25...+50	-25...+55	-25...+50	-25...+55	-25...+45
Класс энергоэффективности	B	-	B	-	B	-
Защита	IPX4		IPX4		IPX4	
Защита двигателя	IP44		IP44		IP44	
ErP	2018		2018		2018	

Для соответствия требованиям ErP 2018 необходимо применять регулятор скорости и типологию управления local demand control (подключить датчик).

CENTRO 150

Уровень звуковой мощности по фильтру А	Общ.	Октавные полосы, Гц								LpA 3 м	LpA 1 м
		63	125	250	500	1000	2000	4000	8000		
L _{WA} ко входу, дБА	90	53	87	86	75	74	71	68	54	69	79
L _{WA} к выходу, дБА	90	53	88	85	72	71	66	65	52	69	79
L _{WA} к окружению, дБА	63	26	46	55	57	57	57	47	35	42	52

CENTRO 200, CENTRO 200 MAX

Уровень звуковой мощности по фильтру А	Общ.	Октавные полосы, Гц								LpA 3 м	LpA 1 м
		63	125	250	500	1000	2000	4000	8000		
Centro 200											
L _{WA} ко входу, дБА	85	47	74	81	77	77	78	70	59	65	75
L _{WA} к выходу, дБА	83	44	73	77	75	75	78	70	60	63	73
L _{WA} к окружению, дБА	66	27	48	59	61	61	59	51	39	46	56
Centro 200 max											
L _{WA} ко входу, дБА	90	49	78	87	81	81	82	74	63	69	79
L _{WA} к выходу, дБА	87	46	77	81	79	79	82	74	64	67	77
L _{WA} к окружению, дБА	68	29	52	60	63	63	62	53	39	48	58

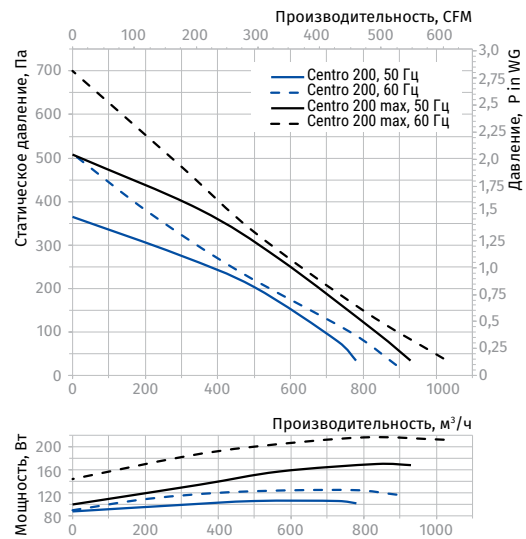
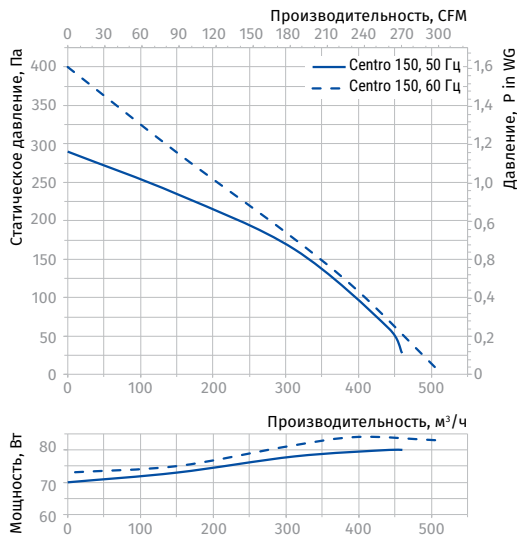

Параметры	Centro 250 L		Centro 250		Centro 315		Centro 315 max	
Напряжение питания, В	1 ~ 230		1 ~ 230		1 ~ 230		1 ~ 230	
Частота, Гц	50	60	50	60	50	60	50	60
Потребляемая мощность, Вт	108	135	173	207	200	200	310	310
Потребляемый ток, А	0,47	0,59	0,76	0,9	0,88	0,88	1,36	1,36
Максимальная производительность, м³/ч (л/с)	865 (240)	930 (258)	1080 (300)	1090 (303)	1340 (372)	1340 (372)	1700 (472)	1700 (472)
Частота вращения, мин⁻¹	2560	2570	2090	2120	2655	2655	2590	2590
Уровень звукового давления на расст. 3 м, дБА	47	48	49	50	48	48	57	57
Макс. температура перемещаемого воздуха, °С	-25...+55	-25...+50	-25...+55	-25...+50	-25...+55	-25...+55	-25...+45	-25...+45
Класс энергоэффективности	B		-		B		-	
Защита	IPX4		IPX4		IPX4		IPX4	
Защита двигателя	IP44		IP44		IP44		IP44	
ErP	2018		2018		2018		2018	

Для соответствия требованиям ErP 2018 необходимо применять регулятор скорости и типологию управления local demand control (подключить датчик).

CENTRO 250 L, CENTRO 250

Уровень звуковой мощности по фильтру А	Общ.	Октавные полосы, Гц								LpA 3 м	LpA 1 м
		63	125	250	500	1000	2000	4000	8000		
Centro 250 L											
LWA ко входу, дБА	89	53	76	74	78	84	85	80	70	69	79
LWA к выходу, дБА	89	56	68	78	75	83	86	79	71	68	78
LWA к окружению, дБА	68	36	50	60	63	62	61	56	42	47	57
Centro 250											
LWA ко входу, дБА	90	61	78	85	83	85	81	77	65	70	80
LWA к выходу, дБА	88	64	77	73	82	84	82	77	63	68	78
LWA к окружению, дБА	69	35	49	61	64	64	62	50	39	49	59

CENTRO 315

Уровень звуковой мощности по фильтру А	Общ.	Октавные полосы, Гц								LpA 3 м	LpA 1 м
		63	125	250	500	1000	2000	4000	8000		
Centro 315											
LWA ко входу, дБА	86	51	73	71	75	81	82	77	68	66	76
LWA к выходу, дБА	87	55	66	76	73	81	84	77	69	66	76
LWA к окружению, дБА	69	30	48	59	63	65	62	52	38	48	58
Centro 315 max											
LWA ко входу, дБА	93	56	80	78	82	88	89	84	74	73	83
LWA к выходу, дБА	93	59	72	82	79	87	90	83	75	72	82
LWA к окружению, дБА	78	33	54	63	71	73	73	63	55	57	67

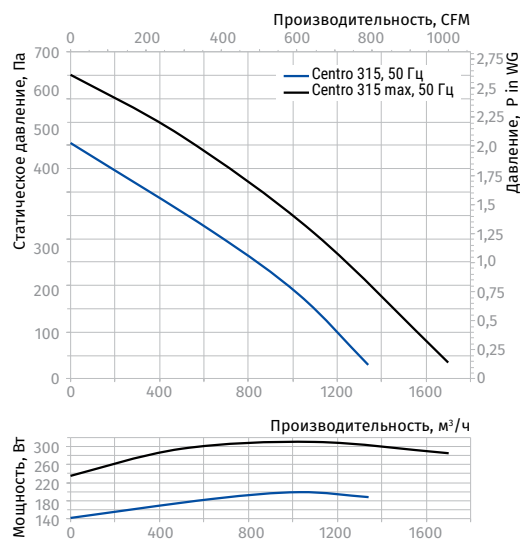
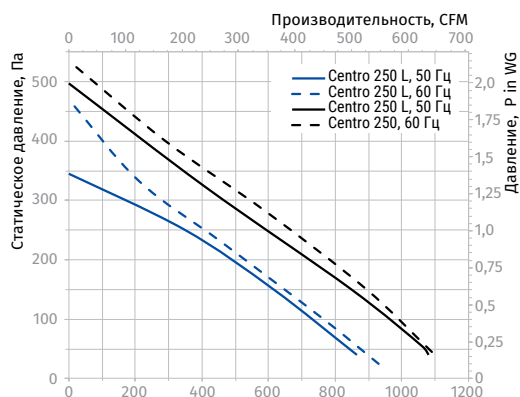

Параметры	Centro 100 V2		Centro 125 V2		Centro 150 V2		Centro 200 V2	
	min	max	min	max	min	max	min	max
Скорость								
Напряжение питания, В	1 ~ 230		1 ~ 230		1 ~ 230		1 ~ 230	
Частота, Гц	50		50		50		50	
Потребляемая мощность, Вт	45	57	45	58	46	59	83	95
Потребляемый ток, А	0,21	0,25	0,21	0,26	0,22	0,26	0,27	0,43
Максимальная производительность, м³/ч (л/с)	157 (44)	264 (73)	191 (53)	329 (91)	264 (73)	445 (124)	430 (119)	741 (206)
Частота вращения, мин⁻¹	1820	2440	1810	2380	1805	2420	1920	2470
Уровень звукового давления на расст. 3 м, дБА	38		39		40		42	
Температура перемещаемого воздуха, °С	-25...+55		-25...+55		-25...+55		-25...+55	
Класс энергоэффективности	D		D		D		C	
Защита	IPX4		IPX4		IPX4		IPX4	
Защита двигателя	IP44		IP44		IP44		IP44	
ErP	2018		2018		2018		2018	

CENTRO 100 V2

Уровень звуковой мощности по фильтру А	Общ.	Октавные полосы, Гц								LpA 3 м	LpA 1 м
		63	125	250	500	1000	2000	4000	8000		
LWA ко входу, дБА	79	57	71	77	69	64	60	54	43	58	68
LWA к выходу, дБА	79	64	72	77	69	61	57	53	42	58	68
LWA к окружению, дБА	58	27	46	48	53	54	50	41	32	38	48

CENTRO 125 V2

Уровень звуковой мощности по фильтру А	Общ.	Октавные полосы, Гц								LpA 3 м	LpA 1 м
		63	125	250	500	1000	2000	4000	8000		
LWA ко входу, дБА	81	59	74	79	72	66	62	56	45	61	71
LWA к выходу, дБА	79	64	72	77	69	61	58	53	42	58	68
LWA к окружению, дБА	59	27	48	49	53	55	51	43	33	39	49

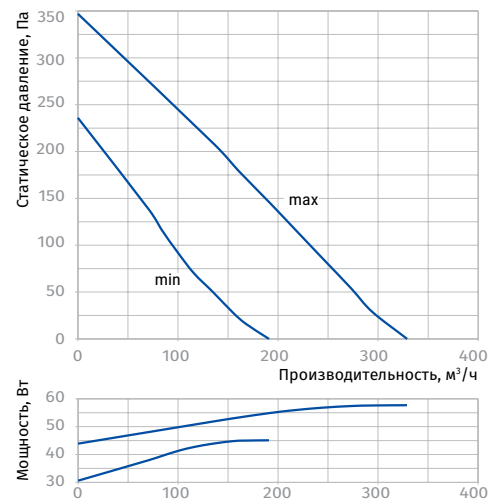
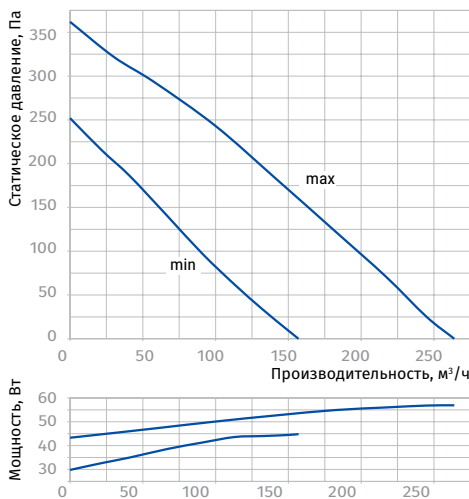

CENTRO 150 V2

Уровень звуковой мощности по фильтру А	Общ.	Октавные полосы, Гц								LpA 3 м	LpA 1 м
		63	125	250	500	1000	2000	4000	8000		
LWA ко входу, дБА	88	52	85	84	74	73	70	67	53	67	77
LWA к выходу, дБА	86	51	84	82	69	68	63	62	50	66	76
LWA к окружению, дБА	61	25	45	53	55	55	55	46	34	40	50

CENTRO 200 V2

Уровень звуковой мощности по фильтру А	Общ.	Октавные полосы, Гц								LpA 3 м	LpA 1 м
		63	125	250	500	1000	2000	4000	8000		
LWA ко входу, дБА	81	45	70	77	73	73	74	67	56	61	71
LWA к выходу, дБА	79	41	69	72	71	71	73	66	56	58	68
LWA к окружению, дБА	62	25	45	55	57	57	55	48	37	42	52

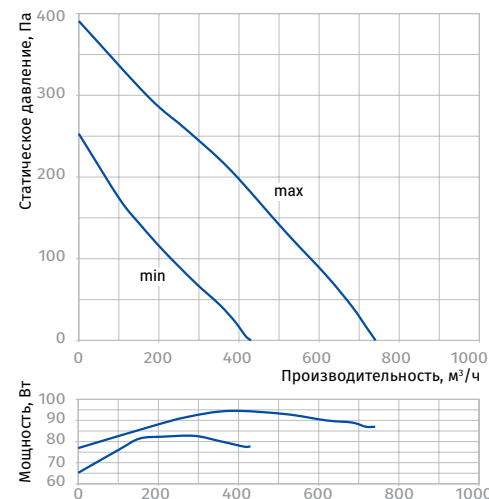
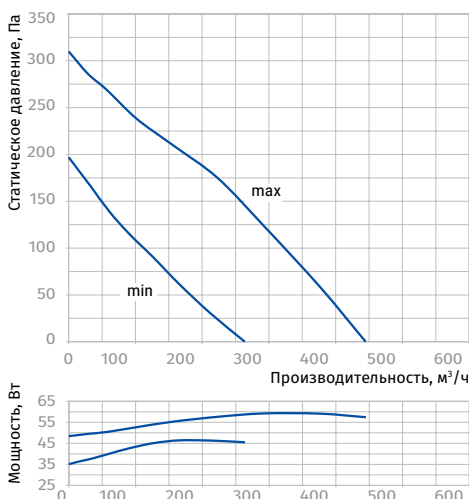

Параметры	Centro 250 V2		Centro 315 V2	
Скорость	min	max	min	max
Напряжение питания, В	1 ~ 230		1 ~ 230	
Частота, Гц	50		50	
Потребляемая мощность, Вт	147	176	143	173
Потребляемый ток, А	0,66	0,76	0,68	0,76
Максимальная производительность, м³/ч (л/с)	642 (178)	1126 (313)	758 (211)	1268 (352)
Частота вращения, мин⁻¹	1940	2370	1870	2410
Уровень звукового давления на расст. 3 м, дБА	46		48	
Температура перемещаемого воздуха, °С	-25...+55		-25...+55	
Класс энергоэффективности	C		-	
Защита	IPX4		IPX4	
Защита двигателя	IP44		IP44	
ErP	2018		-	

CENTRO 250 V2

Уровень звуковой мощности по фильтру А	Общ.	Октавные полосы, Гц								LpA 3 м	LpA 1 м
		63	125	250	500	1000	2000	4000	8000		
L _{WA} ко входу, дБА	86	51	73	71	75	81	82	77	67	66	76
L _{WA} к выходу, дБА	87	54	66	76	73	81	83	77	69	66	76
L _{WA} к окружению, дБА	67	35	49	59	62	61	60	55	41	46	56

CENTRO 315 V2

Уровень звуковой мощности по фильтру А	Общ.	Октавные полосы, Гц								LpA 3 м	LpA 1 м
		63	125	250	500	1000	2000	4000	8000		
L _{WA} ко входу, дБА	90	54	77	75	79	85	86	81	71	70	80
L _{WA} к выходу, дБА	89	56	68	78	75	83	86	79	71	68	78
L _{WA} к окружению, дБА	69	37	51	61	64	63	62	57	43	48	58

