

# Centro-MZ

## Канальные центробежные вентиляторы

### Применение

- Приточные и вытяжные системы вентиляции коммерческих, офисных и других общественных или промышленных помещений.
- Прямой монтаж в систему вентиляционных каналов.
- Для воздуховодов диаметром от 100 до 315 мм.



**Производительность:**

до 1540 м³/ч  
428 л/с



**Потребляемая мощность:**

от 60 Вт



**Уровень звукового**

**давления:**  
от 35 дБА



### Конструкция

- Корпус изготавливается из оцинкованной стали.
- Форма корпуса аэродинамически оптимизирована.
- Наружная клеммная коробка для подключения питания.

### Двигатель

- Однофазный двигатель с внешним ротором и центробежным рабочим колесом с назад загнутыми лопатками.
- Оснащен шариковыми подшипниками для большего срока эксплуатации.
- Снабжен встроенной тепловой защитой.
- Рабочее колесо динамически сбалансировано.
- Для вентиляции помещений с повышенными требованиями к уровню шума доступны малощумные исполнения (**Centro-MZ L**).

### Управление и регулирование скорости

- Плавная или ступенчатая регулировка с помощью тиристорного или автотрансформаторного регулятора (приобретается отдельно).

### Монтаж

- Установка без ограничений в любом положении.
- Вентилятор крепится к стене или потолку с помощью монтажных кронштейнов, поставляемых в комплекте.
- Гибкие воздуховоды закрепляются на патрубках вентилятора с помощью хомутов.

### Модификации и опции

- **max:** двигатель повышенной мощности
- **L:** двигатель пониженной мощности и меньшим уровнем шума
- **W1:** кабель питания с сетевой вилкой.

### Условное обозначение

Серия	Диаметр патрубка, мм	Модификация двигателя	Опции
Centro-MZ	100; 125; 150; 160; 200; 250; 315	max: двигатель повышенной мощности L: двигатель пониженной мощности	W1: кабель питания с сетевой вилкой

### Размеры, мм

Модель	Ø D	Ø D1	B	B1	L	L1	L2	L3	Масса, кг
Centro-MZ 100 (L)	98	245	300	260	195	20	20	30	2,8 (2,5)
Centro-MZ 125 (L)	123	237	293	253	202	23	22	30	3,16
Centro-MZ 150	149	274	330	290	170	20	20	30	3,5
Centro-MZ 150 max	149	345	395	355	230	20	20	40	5,6
Centro-MZ 160	158	278	334	294	200	25	23	30	3,44
Centro-MZ 200 (L)	198	332	380	340	245	25	29	40	5,43
Centro-MZ 250	249	332	380	340	213	25	29	40	5,25
Centro-MZ 315	313	402	450	410	308	33	55	40	6,57

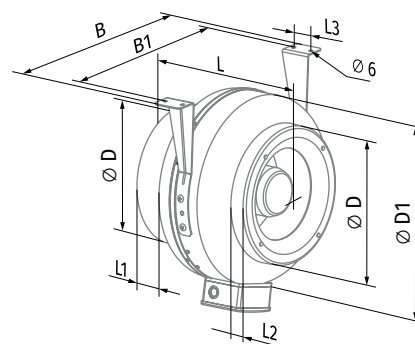

### Аксессуары

Шумоглушители	Фильтр-боксы	Электрические нагреватели	Водяные нагреватели	Обратные клапаны	Заслонки	Хомуты	Регуляторы скорости
SD	KFBK KFBT	EKN	WKN	VRV	VK / VKA	K	CDT1 E CDT E1.8 CDTE E... TP

### Технические характеристики

Параметры	Centro-MZ 100 L		Centro-MZ 100		Centro-MZ 125 L		Centro-MZ 125	
Напряжение питания, В	1 ~ 220-240		1 ~ 220-240		1 ~ 220-240		1 ~ 220-240	
Частота, Гц	50	60	50	60	50	60	50	60
Потребляемая мощность, Вт	42	51	62	77	60	61	78	79
Потребляемый ток, А	0,19	0,23	0,28	0,34	0,37	0,37	0,34	0,34
Максимальная производительность, м³/ч (л/с)	230 (64)	250 (69)	250 (69)	265 (74)	230 (64)	240 (67)	330 (92)	340 (94)
Частота вращения, мин⁻¹	2732	3258	2812	3294	2605	2720	2820	2880
Уровень звукового давления на расст. 3 м, дБА	35	36	46	47	35	36	46	46
Температура перемещаемого воздуха, °С	-25...+55	-25...+50	-25...+55	-25...+50	-25...+55	-25...+50	-25...+55	-25...+50
Класс энергоэффективности	C		C		C		C	
Защита	IPX4		IPX4		IPX4		IPX4	
Защита двигателя	IP44		IP44		IP44		IP44	
ErP	2018		2018		2018		2018	

Для соответствия требованиям ErP 2018 необходимо применять регулятор скорости и типологию управления local demand control (подключить датчик).

#### CENTRO-MZ 100 L, CENTRO-MZ 100

Уровень звуковой мощности по фильтру А	Общ.	Октавные полосы, Гц							
		63	125	250	500	1000	2000	4000	8000
<b>Centro-MZ 100 L</b>									
L <sub>WA</sub> ко входу, дБА	63	51	57	56	57	51	46	40	29
L <sub>WA</sub> к выходу, дБА	65	54	62	58	61	57	50	45	33
L <sub>WA</sub> к окружению, дБА	55	19	14	21	34	42	41	29	17
<b>Centro-MZ 100</b>									
L <sub>WA</sub> ко входу, дБА	72	47	67	68	67	60	54	53	42
L <sub>WA</sub> к выходу, дБА	73	56	67	72	66	63	58	57	42
L <sub>WA</sub> к окружению, дБА	64	43	60	57	41	24	6	17	24

#### CENTRO-MZ 125 L, CENTRO-MZ 125

Уровень звуковой мощности по фильтру А	Общ.	Октавные полосы, Гц							
		63	125	250	500	1000	2000	4000	8000
<b>Centro-MZ 125 L</b>									
L <sub>WA</sub> ко входу, дБА	59	31	52	54	53	49	46	35	30
L <sub>WA</sub> к выходу, дБА	61	35	53	56	60	51	49	35	34
L <sub>WA</sub> к окружению, дБА	64	46	60	59	43	33	15	30	28
<b>Centro-MZ 125</b>									
L <sub>WA</sub> ко входу, дБА	75	56	63	68	69	64	61	52	41
L <sub>WA</sub> к выходу, дБА	75	58	71	74	72	65	65	56	47
L <sub>WA</sub> к окружению, дБА	64	52	64	59	48	36	23	30	27

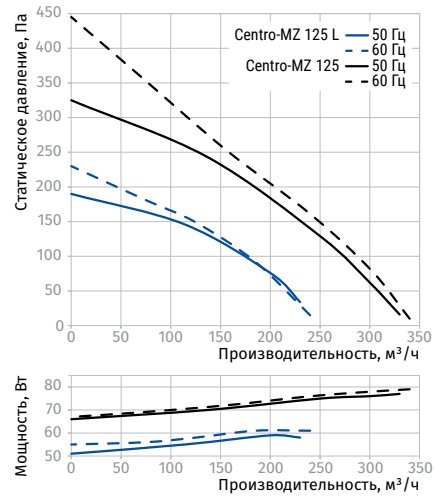
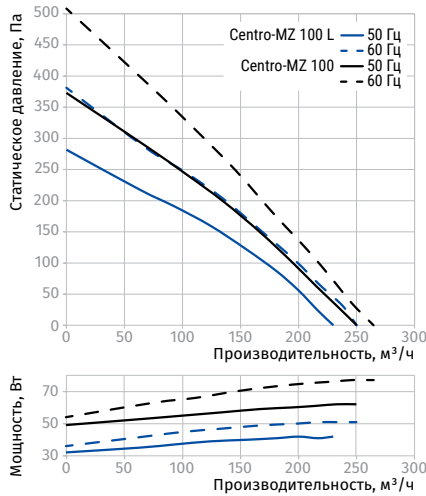

Параметры	Centro-MZ 150	Centro-MZ 150 max	Centro-MZ 160	Centro-MZ 200 L	Centro-MZ 200	Centro-MZ 200 max
Напряжение питания, В	1 ~ 220-240		1 ~ 220-240		1 ~ 220-240	
Частота, Гц	50 60	50 60	50 60	50 60	50 60	50 60
Потребляемая мощность, Вт	64 78	127 174	78 81	130 174	144 193	186 240
Потребляемый ток, А	0,29 0,34	0,56 0,77	0,34 0,35	0,56 0,77	0,63 0,85	0,81 1,05
Максимальная производительность, м³/ч (п/с)	455 (125) 475 (132)	710 (197) 750 (208)	455 (126) 460 (128)	900 (250) 970 (269)	1000 (278) 1045 (290)	1110 (308) 1140 (317)
Частота вращения, мин⁻¹	2780 3216	2760 3144	2760 2820	2814 3558	2824 3164	2810 3222
Уровень звукового давления на расст. 3 м, дБА	44 45	48 49	46 46	48 49	50 50	50 50
Температура перемещаемого воздуха, °С	-25...+50		-25...+60		-25...+50	
Класс энергоэффективности	В		В		В	
Защита	IPX4		IPX4		IPX4	
Защита двигателя	IP44		IP44		IP 44	
EgP	2018		2018		2018	

Для соответствия требованиям EgP 2018 необходимо применять регулятор скорости и типологию управления local demand control (подключить датчик).

### CENTRO-MZ 150, CENTRO-MZ 150 MAX

Уровень звуковой мощности по фильтру А	Общ.	Октавные полосы, Гц							
		63	125	250	500	1000	2000	4000	8000
<b>Centro-MZ 150</b>									
L <sub>WA</sub> ко входу, дБА	90	53	87	86	75	74	71	68	54
L <sub>WA</sub> к выходу, дБА	90	53	88	85	72	71	66	65	52
L <sub>WA</sub> к окружению, дБА	66	28	49	58	60	60	60	50	37
<b>Centro-MZ 150 max</b>									
L <sub>WA</sub> ко входу, дБА	94	56	91	90	79	78	75	71	57
L <sub>WA</sub> к выходу, дБА	94	56	92	89	76	75	69	68	55
L <sub>WA</sub> к окружению, дБА	68	29	51	61	63	63	63	52	39

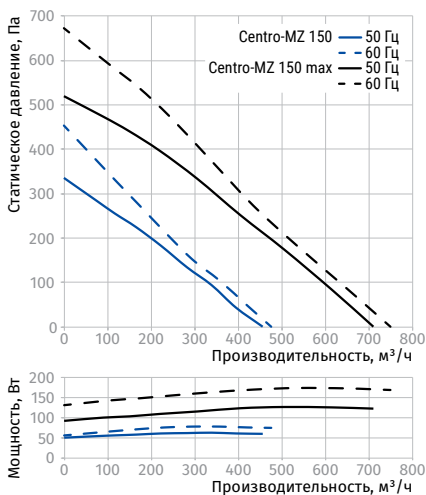

### CENTRO-MZ 200 L

Уровень звуковой мощности по фильтру А	Общ.	Октавные полосы, Гц							
		63	125	250	500	1000	2000	4000	8000
L <sub>WA</sub> ко входу, дБА	76	47	68	65	70	67	59	58	50
L <sub>WA</sub> к выходу, дБА	76	49	71	69	72	63	63	60	53
L <sub>WA</sub> к окружению, дБА	64	46	61	57	48	32	27	48	42

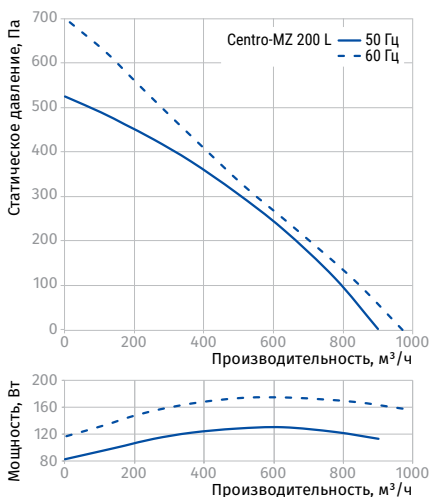

### CENTRO-MZ 160

Уровень звуковой мощности по фильтру А	Общ.	Октавные полосы, Гц							
		63	125	250	500	1000	2000	4000	8000
L <sub>WA</sub> ко входу, дБА	69	42	67	66	63	61	58	48	35
L <sub>WA</sub> к выходу, дБА	72	46	69	65	68	64	63	50	40
L <sub>WA</sub> к окружению, дБА	60	41	60	53	36	20	18	30	24

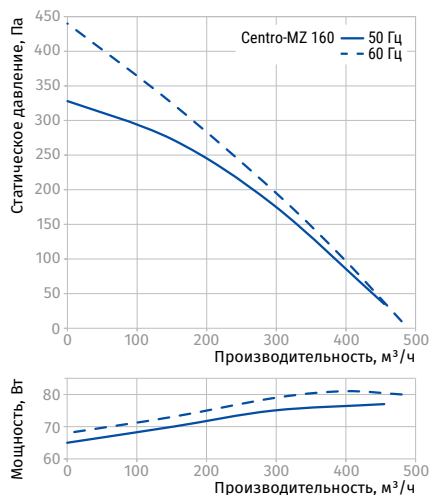

### CENTRO-MZ 200, CENTRO-MZ 200 MAX

Уровень звуковой мощности по фильтру А	Общ.	Октавные полосы, Гц							
		63	125	250	500	1000	2000	4000	8000
<b>Centro-MZ 200</b>									
L <sub>WA</sub> ко входу, дБА	73	51	66	68	71	67	64	58	52
L <sub>WA</sub> к выходу, дБА	79	51	73	69	74	67	65	60	50
L <sub>WA</sub> к окружению, дБА	68	47	64	64	46	32	30	44	42
<b>Centro-MZ 200 max</b>									
L <sub>WA</sub> ко входу, дБА	95	56	92	91	79	78	75	72	57
L <sub>WA</sub> к выходу, дБА	94	56	92	89	75	74	69	68	54
L <sub>WA</sub> к окружению, дБА	70	29	52	62	64	64	64	53	39

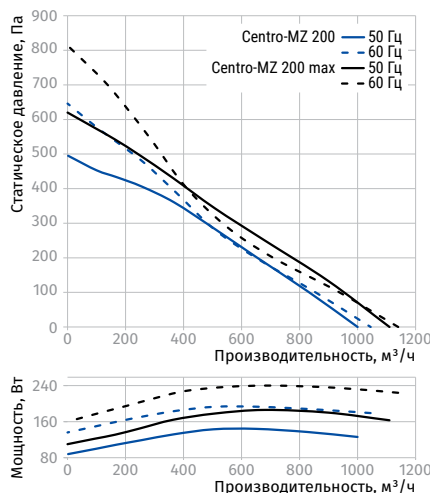

Параметры	Centro-MZ 250		Centro-MZ 315	
	50 Гц	60 Гц	50 Гц	60 Гц
Напряжение питания, В	1 ~ 220-240		1 ~ 220-240	
Частота, Гц	50	60	50	60
Потребляемая мощность, Вт	152	202	185	238
Потребляемый ток, А	0,66	0,88	0,81	1,04
Максимальная производительность, м³/ч (л/с)	1070 (297)	1100 (306)	1540 (428)	1580 (439)
Частота вращения, мин⁻¹	2765	2560	2730	2870
Уровень звукового давления на расст. 3 м, дБА	52	52	53	54
Температура перемещаемого воздуха, °С	-25...+50	-25...+50	-25...+45	-25...+45
Класс энергоэффективности	B		-	
Защита	IPX4		IPX4	
Защита двигателя	IP44		IP44	
ErP	2018		2018	

Для соответствия требованиям ErP 2018 необходимо применять регулятор скорости и типологию управления local demand control (подключить датчик).

### CENTRO-MZ 250 L, CENTRO-MZ 250

Уровень звуковой мощности по фильтру А	Общ.	Октавные полосы, Гц							
		63	125	250	500	1000	2000	4000	8000
L <sub>WA</sub> ко входу, дБА	75	60	66	67	67	67	63	56	45
L <sub>WA</sub> к выходу, дБА	76	60	73	71	69	65	66	59	46
L <sub>WA</sub> к окружению, дБА	65	58	62	60	47	43	40	47	36

### CENTRO-MZ 315 L, CENTRO-MZ 315

Уровень звуковой мощности по фильтру А	Общ.	Октавные полосы, Гц							
		63	125	250	500	1000	2000	4000	8000
L <sub>WA</sub> ко входу, дБА	77	53	66	71	69	68	66	63	60
L <sub>WA</sub> к выходу, дБА	78	58	71	74	72	71	71	63	63
L <sub>WA</sub> к окружению, дБА	70	55	66	61	57	48	54	56	51

