

CEILEO

ЦЕНТРОБЕЖНЫЕ ВЕНТИЛЯТОРЫ

Центробежные вытяжные вентиляторы с низким уровнем шума и энергопотребления для монтажа в потолок.



Производительность:
до 320 м³/ч
89 л/с



Мощность:
от 20 Вт
SFP:
от 0,49 Вт/л/с



Уровень шума:
от 24 дБА



Особенности



- Постоянная или периодическая вытяжная вентиляция санузлов, душевых и других бытовых помещений.
- Для систем вентиляционных каналов, обладающих высоким сопротивлением.
- Встроенная LED-лампа с низким энергопотреблением (модели **Ceileo Light**)
- Низкий уровень шума.
- Центробежная крыльчатка со вперед загнутыми лопатками обеспечивает высокое рабочее давление и низкий уровень шума.
- Рабочее колесо двигателя изготовлено из высококачественного и прочного АБС-пластика.
- Вентиляторы оборудованы гравитационным клапаном для предотвращения обратной тяги.
- Степень защиты: IPX2.
- Для соединения с воздуховодами Ø 100 или 150 мм.

Конструкция

- Корпус изготавливается из оцинкованной стали.
- Легкосъемная пластиковая решетка обеспечивает простоту монтажа и обслуживания вентилятора.
- Модульная конструкция решетки обеспечивает удобную установку опциональных датчиков влажности и движения.



- Вентиляторы **Ceileo Light** оборудованы энергоэффективной LED-лампой.

Двигатель

- Вентиляторы Ceileo оборудованы надёжным асинхронным двухскоростным двигателем с защитой от перегрева.
- Подшипники не требуют технического обслуживания и содержат достаточное количество смазки для всего срока службы двигателя (более 40 000 часов непрерывной работы).

Мощность: 10 Вт
Цветовая температура:
3000 К
Поток света: 650 Лм



Мощность: 60 Вт

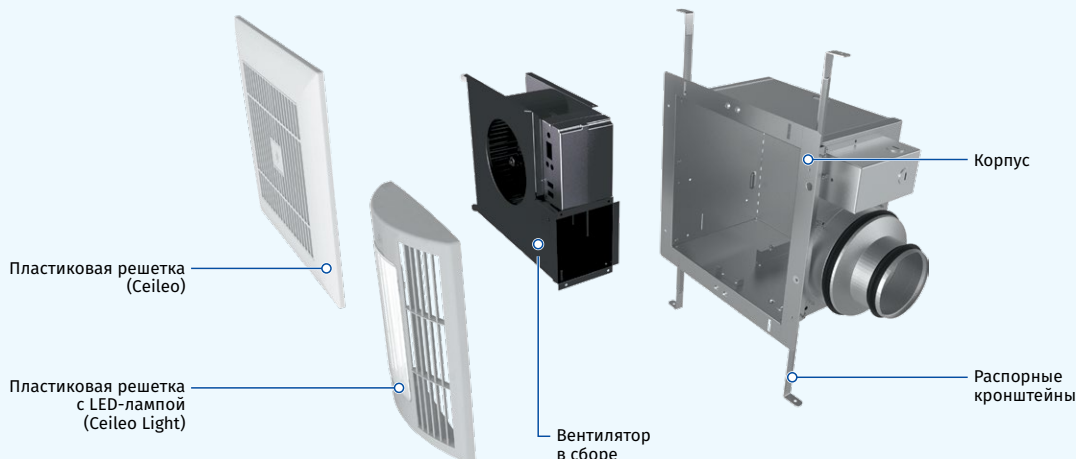

CEILEO

ЦЕНТРОБЕЖНЫЕ ВЕНТИЛЯТОРЫ

Опции

Ceileo – базовая модель вентилятора с двухскоростным мотором. **Ceileo T** оборудованы регулируемым таймером задержки выключения. Опционально к данной модификации возможно подключить датчик влажности или движения (приобретаются отдельно).



Датчик влажности

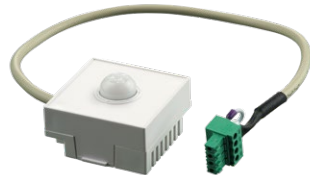

Датчик движения

Управление

Встроенная в вентиляторы **Ceileo T** панель управления дает возможность осуществить следующие настройки:

- задержку отключения по таймеру;
- уровень влажности;
- производительность режимов работы 1 и 2.

Наименование	Диапазон настройки режимов 1 и 2
Ceileo 200 T	Выкл / скорость 1 / скорость 2
Ceileo 250 T	Выкл / скорость 1 / скорость 2
Ceileo 300 T	Выкл / скорость 1 / скорость 2

Панель управления **Ceileo T**



РУЧНОЕ УПРАВЛЕНИЕ

Вентилятор управляется с помощью переключателя скоростей CDP-2/10 (приобретается отдельно).



АВТОМАТИЧЕСКОЕ УПРАВЛЕНИЕ



Таймер «Т»: вентилятор работает постоянно в режиме 1. При замыкании выключателя света вентилятор переходит в режим 2. После размыкания выключателя света встроенный регулируемый таймер задержки выключения позволяет вентилятору работать в режиме 2 еще в течение от 1 до 90 мин. По истечении этого времени вентилятор вернется в режим 1.



Таймер «Т» и датчик влажности (приобретаются отдельно): вентилятор работает постоянно в режиме 1. Если влажность в помещении превысит установленное на датчике значение 50-90 %, то вентилятор переходит в режим 2. После понижения влажности до установленного значения встроенный регулируемый таймер задержки выключения позволяет вентилятору работать в режиме 2 еще в течение от 1 до 90 мин. Затем вентилятор возвращается в режим 1.



Таймер «Т» и датчик движения (приобретаются отдельно): вентилятор работает постоянно в режиме 1. Если датчик обнаружит движение в зоне своего действия, то вентилятор переходит в режим 2. После прекращения движения встроенный регулируемый таймер задержки выключения позволяет вентилятору работать в режиме 2 еще в течение от 1 до 90 мин. Затем вентилятор возвращается в режим 1.

Габаритные размеры

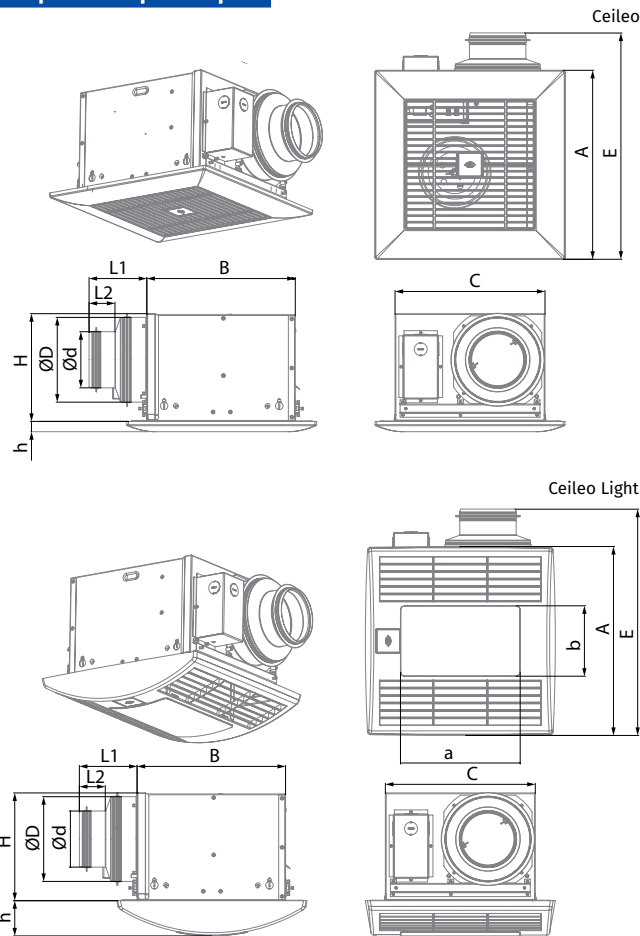

Размеры, мм	Ø D	Ø d	L1	L2	A	B	C	E	H	h	a	b
Ceileo 200 / 250	148	98	100	45	330	258	260	395	188	18	-	-
Ceileo 200 / 250 Light	148	98	100	45	330	258	260	395	188	62	208	123
Ceileo 300	149	-	50	-	330	258	260	395	188	18	-	-
Ceileo 300 Light	149	-	50	-	330	258	260	395	188	62	208	123

Монтаж

- Вентилятор встраивается в потолок.
- Крепится к балкам потолка с помощью распорных кронштейнов и шурупов.
- Присоединение гибкого воздуховода к выходному патрубку вентилятора осуществляется с помощью хомута.



Условное обозначение

Ceileo	200	Light	T
Серия	Номинальная производительность, CFM	Наличие LED-ламп	Опция

CEILEO

ЦЕНТРОБЕЖНЫЕ ВЕНТИЛЯТОРЫ

Основные технические параметры

Модель	Ceileo 200 (Light) Ceileo 200 (Light) T				Ceileo 250 (Light) Ceileo 250 (Light) T				Ceileo 300 (Light) Ceileo 300 (Light) T			
	min	max	min	max	min	max	min	max	min	max	min	max
Напряжение, В/Гц	230/50		230/60		230/50		230/60		230/50		230/60	
Потребляемая мощность, Вт	20	29	21	34	23	39	25	50	31	49	35	63
Мощность лампы, Вт**	2 × 10				2 × 10				2 × 10			
Частота вращения, мин ⁻¹	714	1026	588	936	756	1122	732	1140	936	1254	888	1320
Ток, А	0,1	0,13	0,11	0,15	0,12	0,18	0,14	0,22	0,15	0,22	0,17	0,28
Производительность, м ³ /ч (л/с)	130 (36)	210 (58)	130 (36)	225 (63)	170 (47)	260 (72)	160 (44)	270 (75)	220 (61)	300 (83)	200 (56)	320 (89)
SFP, Вт/л/с	0,55	0,50	0,58	0,54	0,49	0,54	0,56	0,67	0,51	0,59	0,63	0,71
Уровень звукового давления, дБА*	24	27	24	28	25	29	25	30	28	31	27	32
Масса, кг	5,3 (6,4**)				5,3 (6,4**)				5,1 (6,2**)			
Защита	IPX2				IPX2				IPX2			
SEC-класс***	C				C				C			

*Уровень звукового давления измерен на расстоянии 3 метра от вентилятора, в свободном пространстве.

**Только для модификации Light.



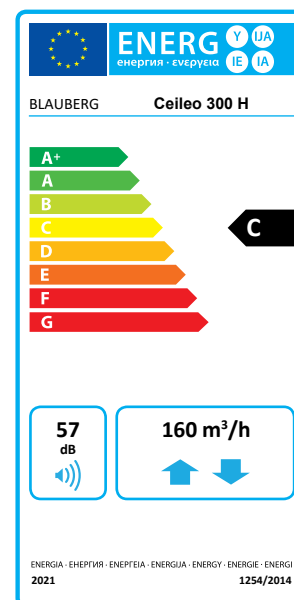
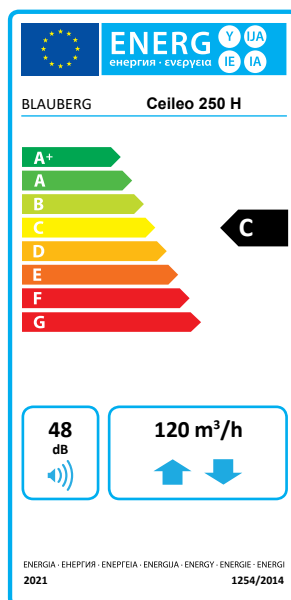
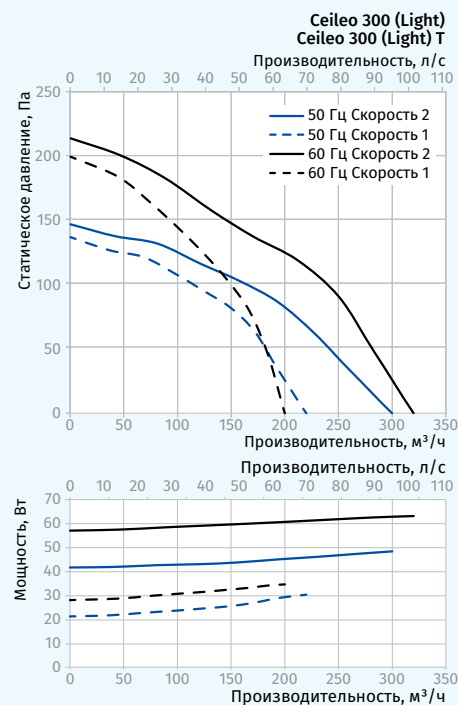
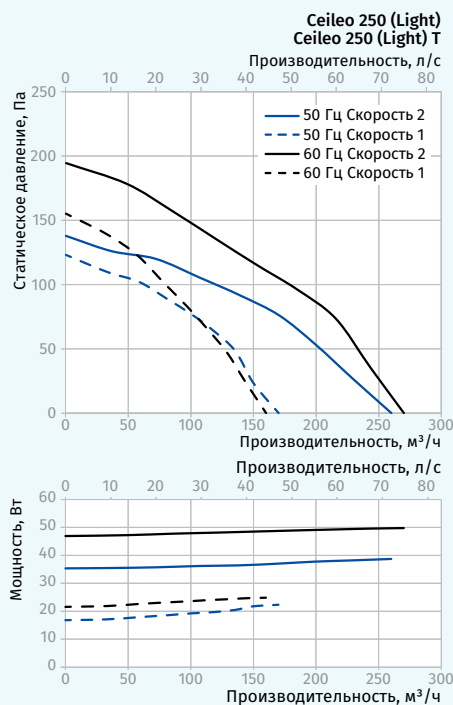
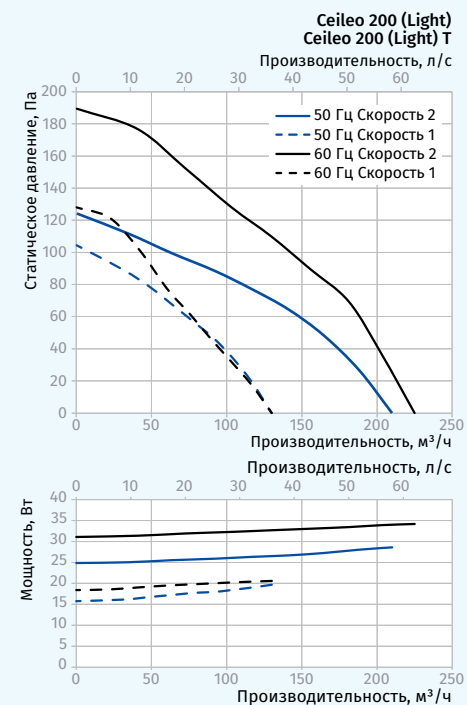









***Только для модификаций с датчиками влажности или движения.



CEILEO

ЦЕНТРОБЕЖНЫЕ ВЕНТИЛЯТОРЫ

Аксессуары

Наименование принадлежности	Описание	Ceileo 200 (Light) Ceileo 250 (Light)	Ceileo 300 (Light)	Ceileo 200 (Light) T Ceileo 250 (Light) T	Ceileo 300 (Light) T
CDP-2/10	 Переключатель скорости	•	•	•	•
HS Ceileo	 Датчик влажности			•	•
IRS Ceileo	 Датчик движения			•	•
Decor S 102 HK	 Колпак наружный Ø 100 мм из нержавеющей стали	•		•	
Decor S 152 HK	 Колпак наружный Ø 150 мм из нержавеющей стали	•	•	•	•
Decor 155x155/100H	 Колпак наружный Ø 100 мм	•		•	
Decor 185x185/150H	 Колпак наружный Ø 150 мм	•	•	•	•
Blauflex PVC/102/3	 Гибкий воздуховод Ø 100 мм и длиной 3 м	•		•	
Blauflex PVC/152/3	 Гибкий воздуховод Ø 150 мм и длиной 3 м	•	•	•	•
K 100	 Быстросъемный хомут из нержавеющей стали Ø 90-110 мм	•		•	
K 150	 Быстросъемный хомут из нержавеющей стали Ø 140-160 мм	•	•	•	•
CH-PLC-10WG23	 LED-лампа мощностью 10 Вт и цветовой температурой 3000 К (только для модификации Light)	•	•	•	•