

# BOX-S

## Вентилятор канальный дымоудаления

### Применение

- Вентилятор двойного назначения применяется в системах аварийной вытяжной вентиляции для принудительного удаления дыма, нагретых газов и продуктов горения, а также для общеобменной вытяжной вентиляции торговых центров, гаражей, складов, кухонь.



**Производительность:**  
до 28 500 м³/ч



**Температура перемещаемого воздуха:**  
400 °С в течение 2 ч

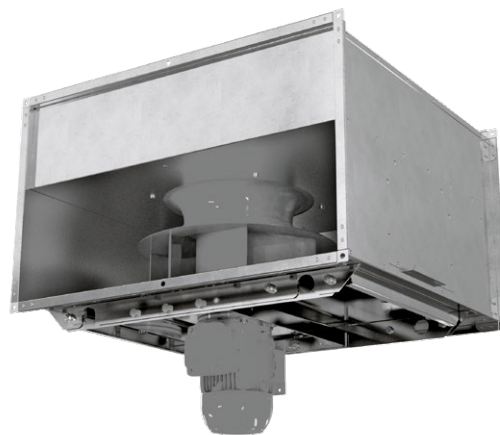

### Эксплуатация

- Вентилятор рассчитан на удаление дыма и воздушных смесей до +400 °С в течение 120 минут и на продолжительную работу с температурой перемещаемой среды до +100 °С.
- Для регулирования частоты вращения вентиляторы могут быть оснащены частотным преобразователем.

### Конструкция

- Корпус вентилятора изготовлен из оцинкованной стали. Рабочее колесо с загнутыми назад лопатками изготовлено из жаропрочной стали.

### Двигатель

- Вентиляторы могут быть оснащены одно- или трехфазным электродвигателем мощностью от 0,37 до 7,5 кВт, степенью защиты IP54 и рассчитанным на подключение к электросети 230/400 В, 50(60) Гц.
- Однокоростные вентиляторы комплектуются 2- или 4-полюсными электродвигателями.
- Двухкоростные вентиляторы комплектуются 2/4, 4/6, 4/8 полюсными электродвигателями.
- Электродвигатель установлен вне перемещаемого воздушного потока.



### Габаритные размеры, мм

Модель	A	A1	A2	B	B1	B2	C	D	Масса, кг
BOX-S 25	500	520	540	300	320	340	680	557	40
BOX-S 28	600	620	640	300	320	340	680	558	40
BOX-S 31	600	620	640	350	370	390	680	624	56
BOX-S 35	700	720	740	400	420	440	680	657	51
BOX-S 40	700	720	740	500	520	540	680	772	70
BOX-S 40...60Hz	700	720	740	500	520	540	680	816	66
BOX-S 45	800	820	840	600	620	640	800	872	89
BOX-S 45...60Hz	800	820	840	600	620	640	800	918	83
BOX-S 50	800	820	840	600	620	640	840	914	97
BOX-S 50...60Hz	800	820	840	600	620	640	840	954	95
BOX-S 56	900	920	940	700	720	740	840	1058	100
BOX-S 56...60Hz	900	920	940	700	720	740	840	1103	118
BOX-S 63	1000	1020	1040	800	820	840	1040	1150	130
BOX-S 71	1200	1220	1245	900	920	945	1040	1354	178

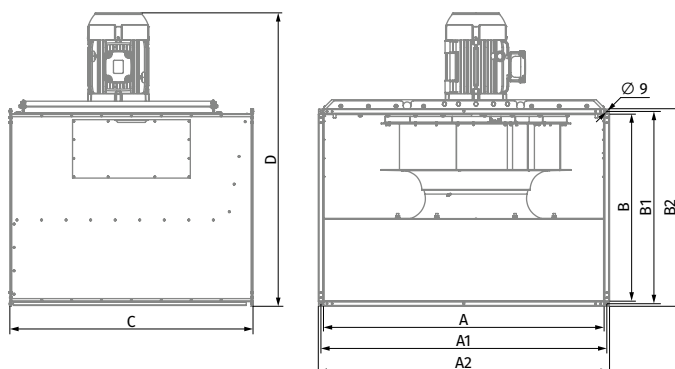

### Условные обозначения

Модель	Типоразмер колеса, см	Количество полюсов	Количество фаз	Мощность двигателя, кВт	Размер патрубка, см	Частота, Гц
BOX-S: вентилятор канальный прямоугольный дымоудаления	25; 28; 31; 35; 40; 45; 50; 56; 63; 71	2: однокоростной 4: однокоростной 6: однокоростной 2/4: двухкоростной 4/6: двухкоростной 4/8: двухкоростной	E: однофазный D: трехфазный	х: однокоростной х/х: двухкоростной	50x30; 60x30; 60x35; 70x40; 70x50; 80x60; 90x70; 100x80; 120x90	50 Гц 60 Гц

### Технические характеристики

Типоразмер	Число полюсов	Напряжение, В/50 Гц	Модель вентилятора	Установочная мощность двигателя Ну, кВт	Частота вращения, мин <sup>-1</sup>	Номер графика высокой скорости	Номер графика низкой скорости
25	2	1~230	BOX-S 25-2E/0.37-50x30	0,37	2880	①	-
	2	3~400	BOX-S 25-2D/0.37-50x30	0,37	2880	①	-
	2/4	3~400	BOX-S 25-2/4D/0.37/0.1-50x30	0,37/0,1	2880/1440	①	②
28	2	1~230	BOX-S 28-2E/0.55-60x30	0,55	2880	③	-
	2	3~400	BOX-S 28-2D/0.55-60x30	0,55	2880	③	-
	2/4	3~400	BOX-S 28-2/4D/0.55/0.11-60x30	0,55/0,11	2880/1440	③	④
31	2	1~230	BOX-S 31-2E/1.1-60x35	1,1	2880	⑤	-
	2	3~400	BOX-S 31-2D/1.1-60x35	1,1	2880	⑤	-
	2/4	3~400	BOX-S 31-2/4D/1.1/0.25-60x35	1,1/0,25	2880/1440	⑤	⑥
35	4	1~230	BOX-S 35-4E/0.37-70x40	0,37	1420	⑦	-
	4	3~400	BOX-S 35-4D/0.37-70x40	0,37	1420	⑦	-
	4/6	3~400	BOX-S 35-4/6D/0.37/0.11-70x40	0,37/0,11	1420/905	⑦	⑧

Типоразмер: 25

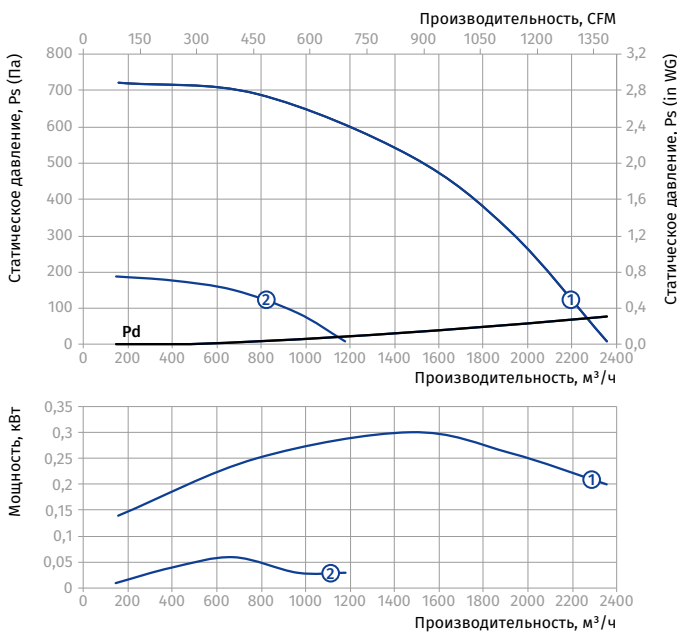

Типоразмер: 28

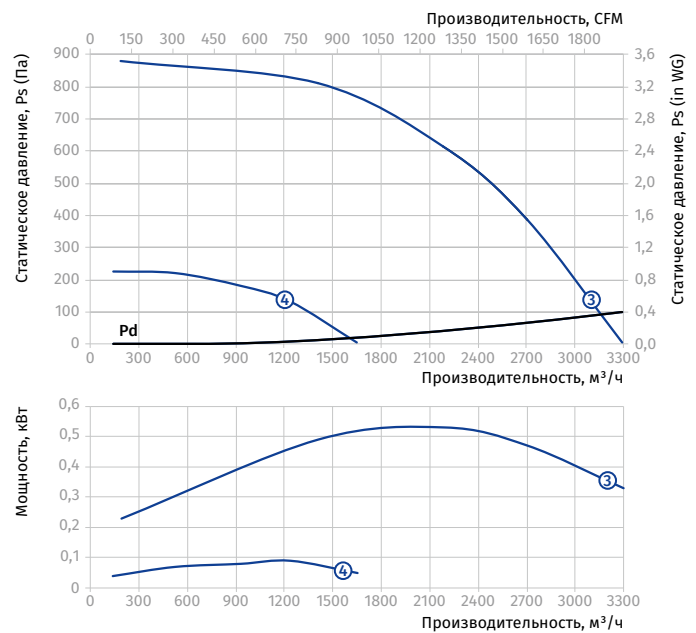

Типоразмер: 31

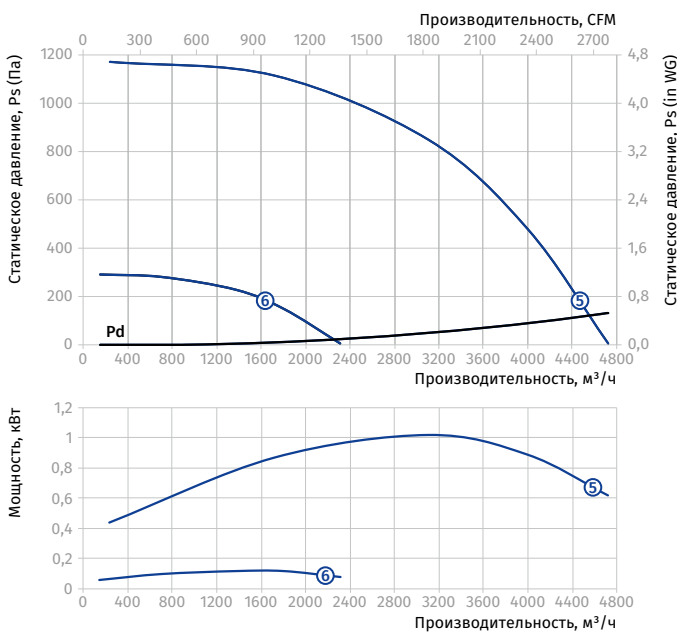

Типоразмер: 35

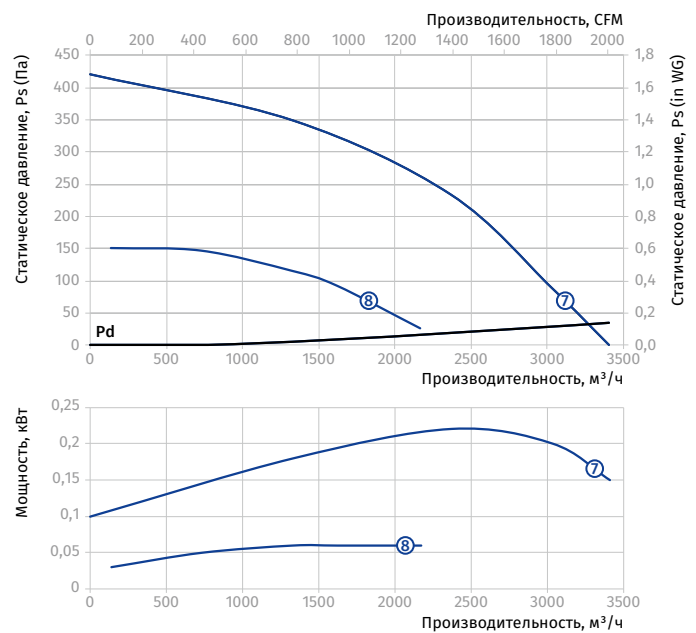

Типоразмер	Число полюсов	Напряжение, В/50 Гц	Модель вентилятора	Установочная мощность двигателя Nu, кВт	Частота вращения, мин <sup>-1</sup>	Номер графика высокой скорости	Номер графика низкой скорости
40	4	1~230	BOX-S 40-4E/0.55-70x50	0,55	1420	①	-
	4	3~400	BOX-S 40-4D/0.55-70x50	0,55	1420	①	-
	4/6	3~400	BOX-S 40-4/6D/0.55/0.2-70x50	0,55/0,2	1420/905	①	②
45	4	1~230	BOX-S 45-4E/0.75-80x60	0,75	1435	③	-
	4	3~400	BOX-S 45-4D/0.75-80x60	0,75	1435	③	-
	4/6	3~400	BOX-S 45-4/6D/0.75/0.25-80x60	0,75/0,25	1435/905	③	④
50	4	1~230	BOX-S 50-4E/1.5-80x60	1,5	1430	⑤	-
	4	3~400	BOX-S 50-4D/1.5-80x60	1,5	1430	⑤	-
	4/6	3~400	BOX-S 50-4/6D/1.5/0.37-80x60	1,5/0,37	1430/920	⑤	⑥
56	4	1~230	BOX-S 56-4E/3-90x70	3	1435	⑦	-
	4	3~400	BOX-S 56-4D/3-90x70	3	1435	⑦	-
	4/6	3~400	BOX-S 56-4/6D/3.0/1.0-90x70	3,0/1,0	1435/950	⑦	⑧
	4/8	3~400	BOX-S 56-4/8D/2.8/0.7-90x70	2,8/0,7	1435/710	⑦	⑨

Типоразмер: 40

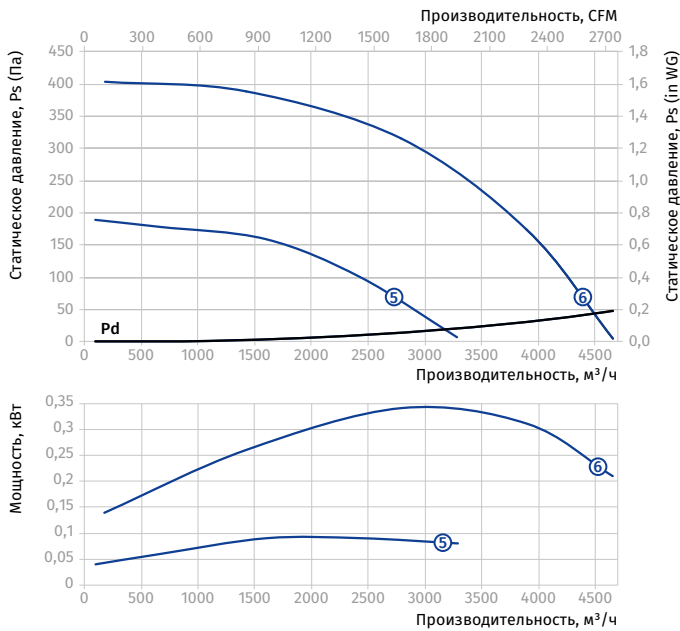

Типоразмер: 45

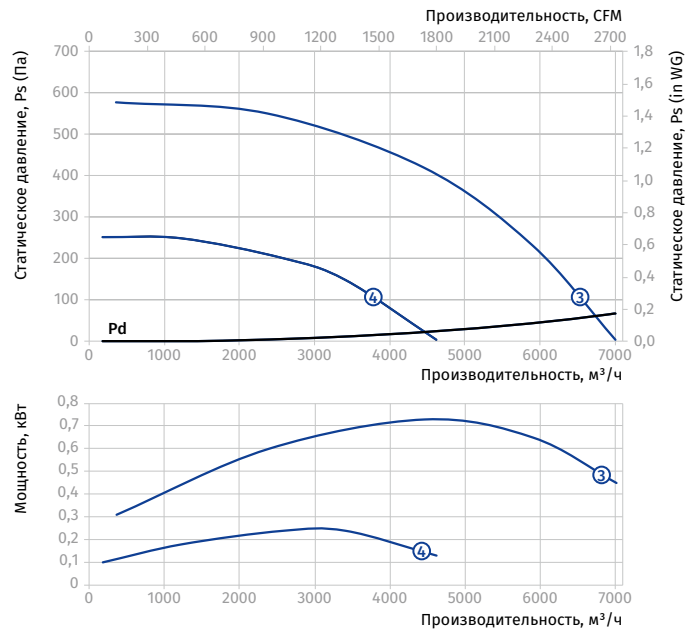

Типоразмер: 50

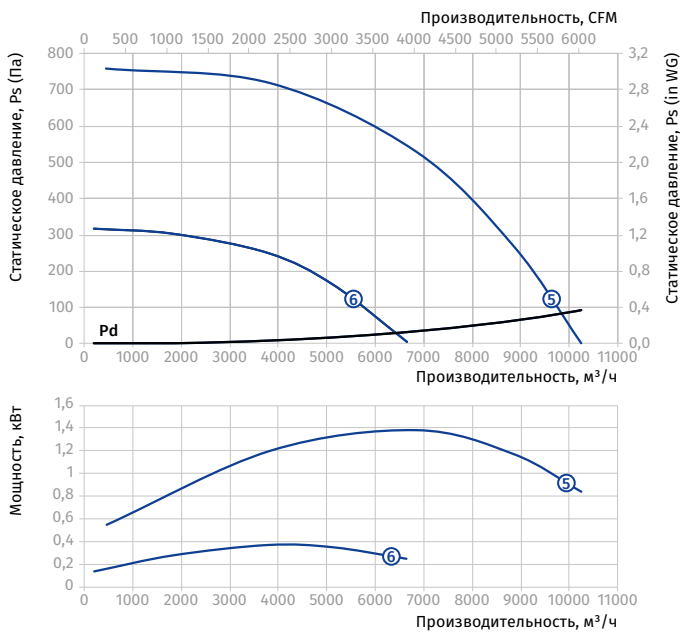

Типоразмер: 56

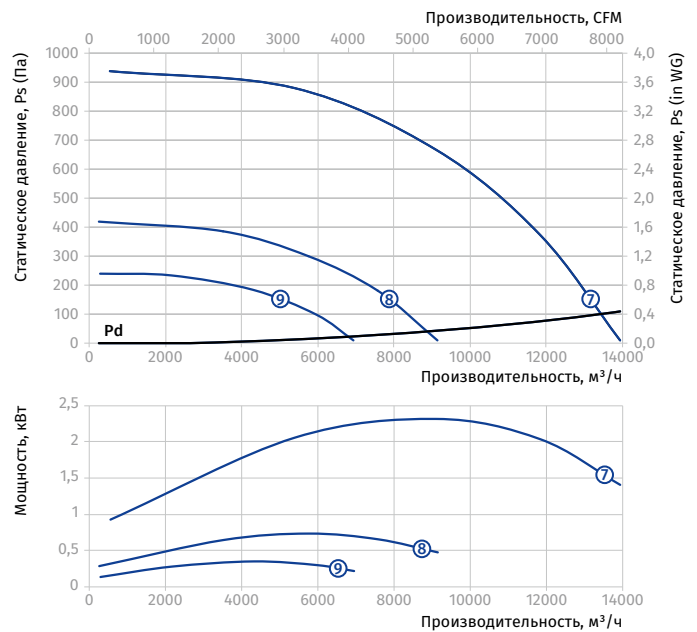

Типоразмер	Число полюсов	Напряжение, В/50 Гц	Модель вентилятора	Установочная мощность двигателя Nu, кВт	Частота вращения, мин <sup>-1</sup>	Номер графика высокой скорости	Номер графика низкой скорости
63	4	3~400	BOX-S 63-4D/4-100x80	4	1445	①	-
	4/6	3~400	BOX-S 63-4/6D/4.5/1.5-100x80	4,5/1,5	1445/950	①	②
	4/8	3~400	BOX-S 63-4/8D/3.8/1.0-100x80	3,8/1,0	1445/720	①	③
71	4	3~400	BOX-S 71-4D/7.5-120x90	7.5	1455	④	-
	4/6	3~400	BOX-S 71-4/6D/7.5/3.5-120x90	7,5/3,5	1455/960	④	⑤
	4/8	3~400	BOX-S 71-4/8D/7.2/1.8-120x90	7,2/1,8	1455/720	④	⑥

Типоразмер: 63

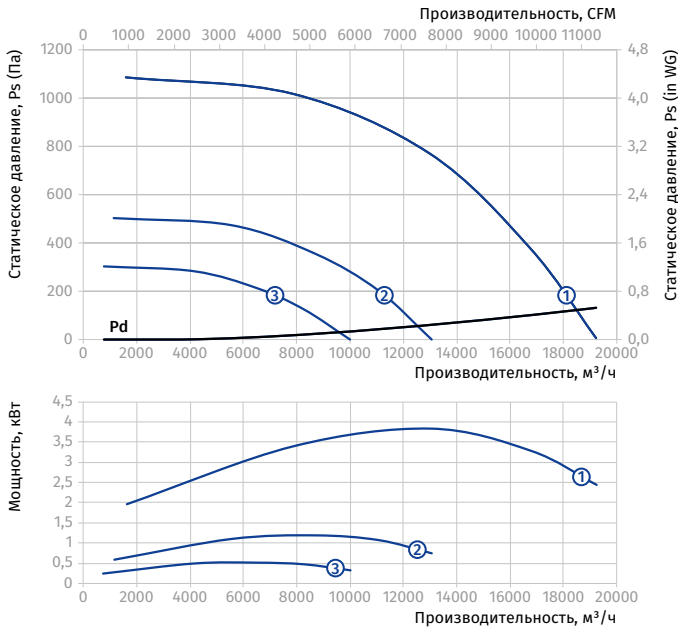

Типоразмер: 71

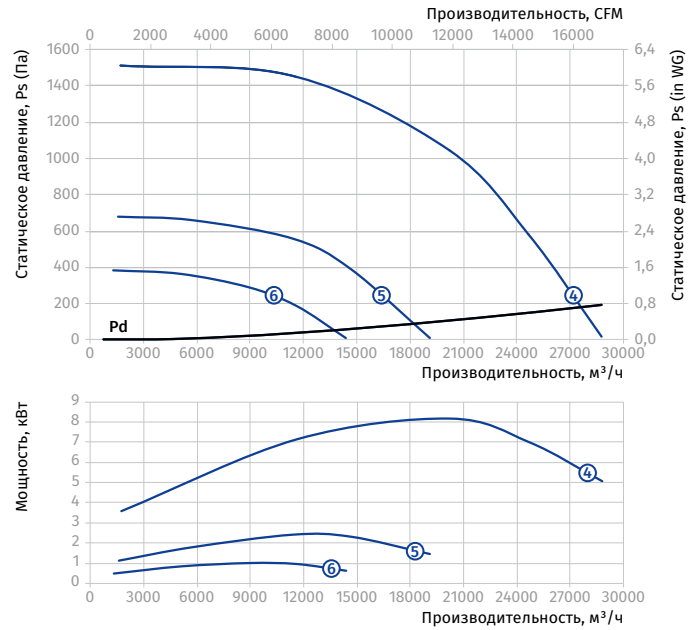

Типоразмер	Число полюсов	Напряжение, В/60 Гц	Модель вентилятора	Установочная мощность двигателя $N_u$ , кВт	Частота вращения, мин <sup>-1</sup>	Номер графика скорости
40	4	3~400	BOX-S 40-4D/1.1-70x50-60Hz	1,1	1749	①
45	4	3~400	BOX-S 45-4D/1.5-80x60-60Hz	1,5	1744	②
50	4	3~400	BOX-S 50-4D/2.2-80x60-60Hz	2,2	1748	③
56	4	3~400	BOX-S 56-4D/4.0-90x70-60Hz	4	1764	④

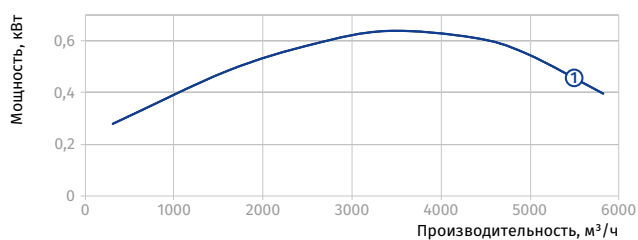
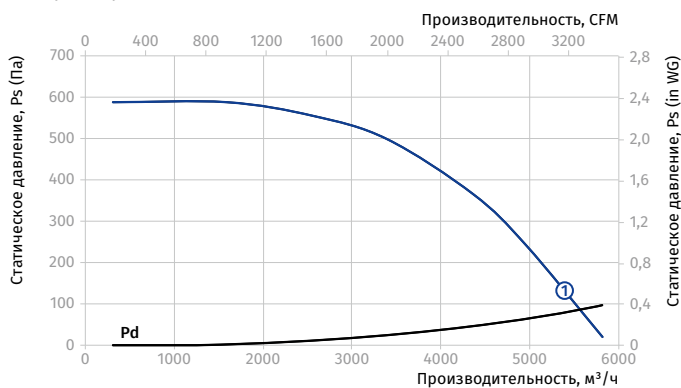
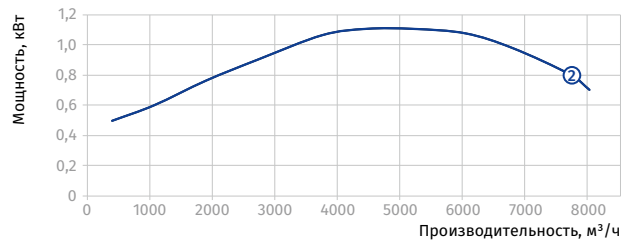
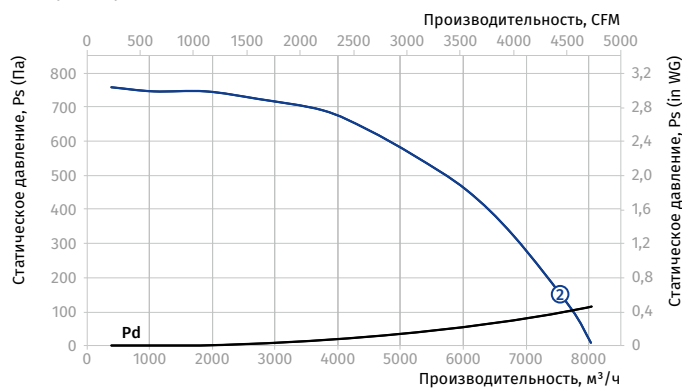
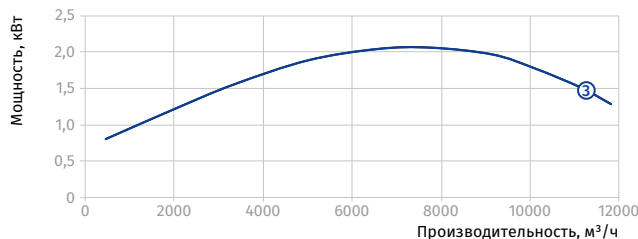
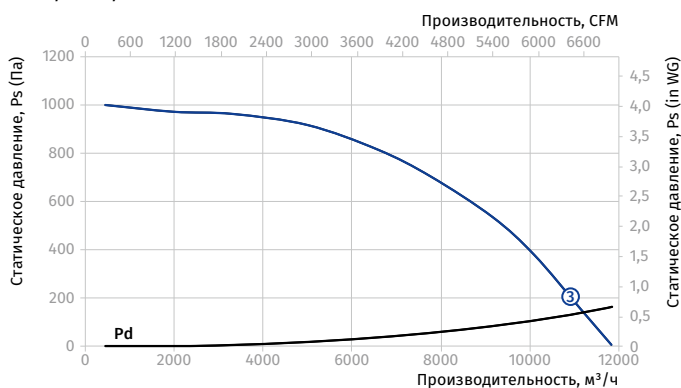
**Типоразмер: 40**

**Типоразмер: 45**

**Типоразмер: 50**

**Типоразмер: 56**
