

Box-R

Канальные центробежные вентиляторы

Применение

- Приточные и вытяжные системы вентиляции коммерческих, офисных и других общественных или промышленных помещений.
- Высоконапорные канальные вентиляторы в системах вентиляции многоэтажных зданий.
- Для монтажа в ограниченном пространстве.
- Вытяжка воздуха из нескольких помещений одновременно.
- Для воздуховодов диаметром от 80 до 200 мм.



Производительность:
до 783 м³/ч
218 л/с



Потребляемая мощность:
от 20 Вт



Уровень звукового давления:
от 32 дБА



Конструкция

- Сверхкомпактный корпус изготавливается из стали и окрашивается специальной полимерной краской.
- Минимальная высота корпуса составляет всего 90 мм.
- Форма корпуса аэродинамически оптимизирована.
- Наружная клеммная коробка для подключения питания.
- Откидывающаяся крышка на петлях обеспечивает удобный доступ к двигателю для сервисного обслуживания.
- Различные варианты исполнения корпуса с количеством входных патрубков от 1 до 6.
- Присоединительные патрубки вентилятора оснащены резиновыми уплотнителями.

Двигатель

- Однофазный одно-, двух- или трехскоростной двигатель с внешним ротором и центробежным колесом с вперед загнутыми лопатками из оцинкованной стали.
- Оснащен шариковыми подшипниками для большего срока эксплуатации.
- Снабжен встроенной тепловой защитой с автоматическим перезапуском.
- Рабочее колесо динамически сбалансировано.

Управление и регулирование скорости

- Для односкоростных моделей плавная или ступенчатая регулировка осуществляется с помощью внешнего тиристорного или автотрансформаторного регулятора (приобретается отдельно).
- Модели **V2** регулируются внешним переключателем **CDP-2/5** или **CDP-2/10** (приобретается отдельно).
- Модели **V3** регулируются внешним переключателем **CDP-3/5** (приобретается отдельно).

Монтаж

- Благодаря компактной конструкции вентилятор идеален при монтаже в ограниченном пространстве, например, за подвесным потолком.
- Установка без ограничений в любом положении.
- Вентилятор крепится к стене или потолку с помощью монтажного кронштейна, поставляемого в комплекте.
- Гибкие воздуховоды закрепляются на патрубках вентилятора с помощью хомутов.

Модификации

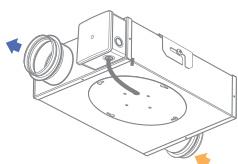

1 входной патрубок
Ø 80 или 100 мм

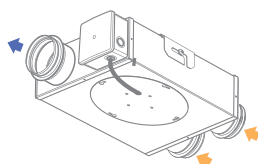

2 входных патрубка
Ø 80 или 100 мм

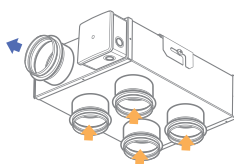

4 входных патрубка
Ø 80 или 100 мм

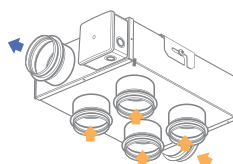

5 входных патрубков
Ø 80 или 100 мм

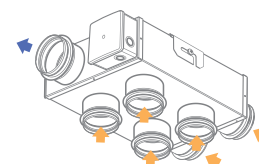

6 входных патрубков
Ø 80 или 100 мм

Условное обозначение

Серия	Диаметр выходного патрубка, мм	Диаметр входного патрубка, мм	Количество входных патрубков	Модификация двигателя
Box-R	80; 100; 125; 150; 200	/ 80; 100; 125; 150; 200	x _: (1 по умолчанию); 2; 4; 5; 6	_: односкоростной двигатель V2 : двухскоростной двигатель V3 : трехскоростной двигатель max : двигатель повышенной мощности

Аксессуары

Обратные клапаны



VRV

Заслонки



VK / VKA

Хомуты



K

Регуляторы температуры



MLCD E2

Регуляторы скорости



CDP

Таймеры/датчики



TE(TI) / HSE(HSI) / LSE(LSI) / IRSE(IRSI)

Габаритные размеры, мм

Модель	∅ D	∅ D1	B	H	H1	L	L1	L2	Масса, кг
Вох-R 80 V3	79	79	260	90	-	352	-	253	3,2
Вох-R 80/80x2 V3	79	2x79	260	90	-	352	-	253	3,1
Вох-R 80/80x4 V3	79	2x79	260	90	150	-	302	253	3,4
Вох-R 80/80x5 V3	79	5x79	260	90	150	352	-	253	3,5
Вох-R 80/80x6 V3	79	6x79	260	90	150	352	-	253	3,6
Вох-R 100 V3	99	99	260	110	-	352	-	253	3,2
Вох-R 100/80x2 V3	99	2x79	260	110	-	352	-	253	3,1
Вох-R 100/80x4 V3	99	4x79	260	110	170	-	302	253	3,1
Вох-R 100/80x5 V3	99	5x79	260	110	170	352	-	253	3,7
Вох-R 100/80x6 V3	99	6x79	260	110	150	352	-	253	3,6
Вох-R 100/100x2 V3	99	2x99	260	110	-	352	-	253	3,1
Вох-R 100/100x4 V3	99	4x99	260	110	170	-	302	253	3,4
Вох-R 100/100x5 V3	99	5x99	260	110	170	352	-	253	3,5
Вох-R 100/100x6 V3	99	6x99	260	110	170	352	-	253	3,5
Вох-R 125	124	124	270	141	-	397	-	299	5,2
Вох-R 125 max	124	124	270	141	-	397	-	299	5,8
Вох-R 125 V2	124	124	303	152	-	430	-	330	6,0
Вох-R 150	149	149	340	207	-	447	-	350	7,1
Вох-R 150 V2	149	149	340	207	-	447	-	350	7,7
Вох-R 200	198	198	362	222	-	494	-	397	8,8
Вох-R 200 V2	198	198	362	222	-	494	-	397	8,8

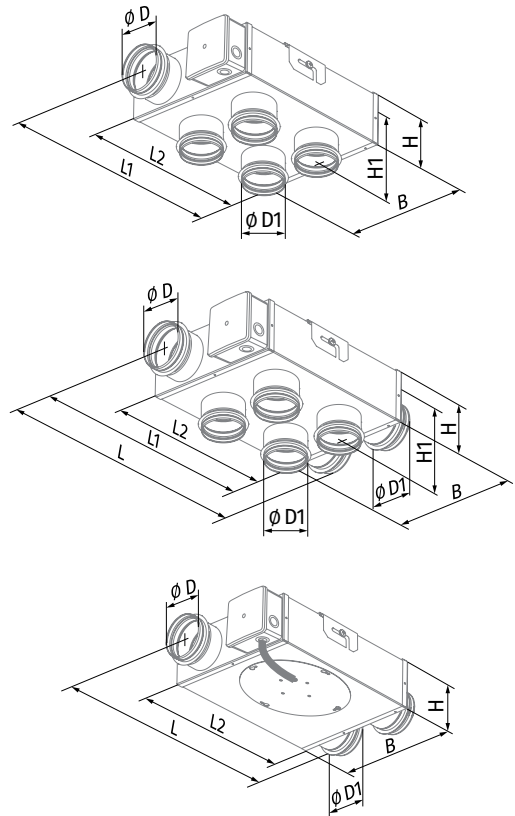

Технические характеристики

Параметры	Вох-R 80 V3			Вох-R 100 V3			
	I	II	III	I	II	III	
Скорость							
Напряжение питания, В/50 Гц		1 ~ 230			1 ~ 230		
Потребляемая мощность, Вт	20	26	45	20	26	45	
Потребляемый ток, А	0,32	0,34	0,4	0,32	0,34	0,4	
Максимальная производительность, м³/ч (л/с)	88 (24)	130 (36)	162 (45)	97 (27)	138 (38)	176 (49)	
Частота вращения, мин⁻¹	1400	1800	2600	1400	1800	2600	
Уровень звукового давления на расст. 3 м, дБА	32	35	43	33	36	44	
Макс. температура перемещаемого воздуха, °C		+50			+50		
Класс энергоэффективности		C			C		
Защита		IPX4			IPX4		
ErP		2018			2018		

ВОХ-R 80 V3

Уровень звуковой мощности по фильтру А	Общ.	Октавные полосы, Гц								LpA 3 м	LpA 1 м
		63	125	250	500	1000	2000	4000	8000		
LWA ко входу, дБА	74	44	62	61	36	69	69	66	58	54	64
LWA к выходу, дБА	74	46	56	64	39	68	70	65	59	53	63
LWA к окружению, дБА	64	40	48	48	54	59	57	52	46	43	53

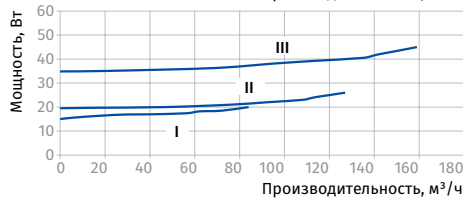
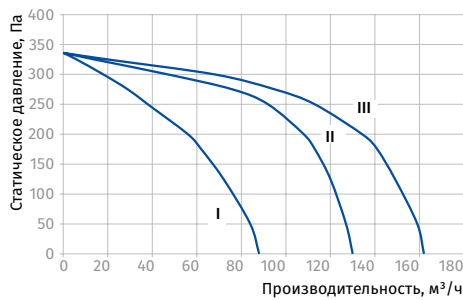

ВОХ-R 100 V3

Уровень звуковой мощности по фильтру А	Общ.	Октавные полосы, Гц								LpA 3 м	LpA 1 м
		63	125	250	500	1000	2000	4000	8000		
LWA ко входу, дБА	76	45	64	62	65	70	71	67	59	55	65
LWA к выходу, дБА	75	47	57	65	63	69	72	66	60	55	65
LWA к окружению, дБА	65	41	49	55	59	60	58	53	47	44	54

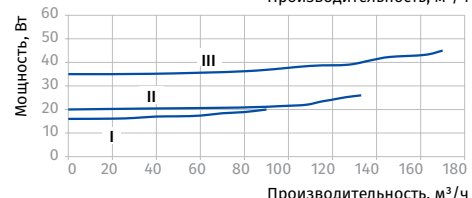
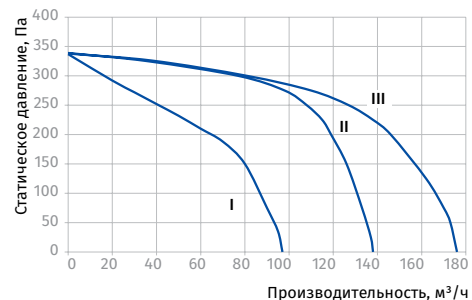

Параметры	Box-R 125	Box-R 125 max	Box-R 125 V2	
Скорость	I	I	I	II
Напряжение питания, В	1 ~ 230	1 ~ 230	1 ~ 230	
Частота, Гц	50	50	50	
Потребляемая мощность, Вт	48	127	42	48
Потребляемый ток, А	0,22	0,55	0,18	0,22
Максимальная производительность, м³/ч (л/с)	242 (67)	414 (115)	220 (61)	300 (83)
Частота вращения, мин⁻¹	1430	2800	1960	2610
Уровень звукового давления на расст. 3 м, дБА	37	47	39	45
Макс. температура перемещаемого воздуха, °С	+50	+50	+50	
Класс энергоэффективности	C	C	C	
Защита	IPX4	IPX4	IPX4	
ErP	2018	2018	2018	

BOX-R 125

Уровень звуковой мощности по фильтру А	Общ.	Октавные полосы, Гц								LpA 3 м	LpA 1 м
		63	125	250	500	1000	2000	4000	8000		
LWA ко входу, дБА	67	39	56	55	57	62	62	59	52	47	57
LWA к выходу, дБА	67	41	50	57	55	61	63	58	53	46	56
LWA к окружению, дБА	58	36	43	48	52	53	51	47	41	37	47

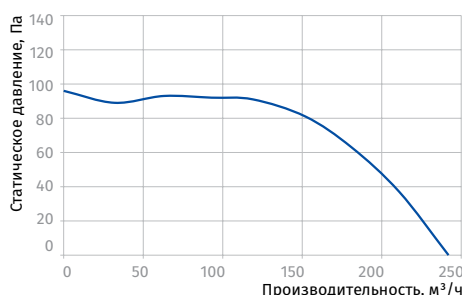

BOX-R 125 MAX

Уровень звуковой мощности по фильтру А	Общ.	Октавные полосы, Гц								LpA 3 м	LpA 1 м
		63	125	250	500	1000	2000	4000	8000		
LWA ко входу, дБА	78	46	66	66	68	73	74	70	61	58	68
LWA к выходу, дБА	79	50	62	69	66	72	76	71	63	59	69
LWA к окружению, дБА	67	42	51	57	61	62	61	56	49	47	57

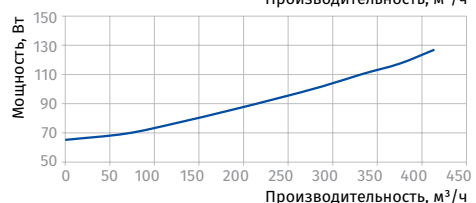
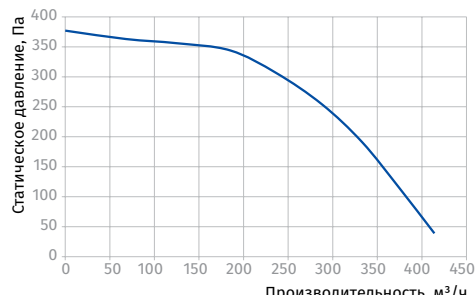

BOX-R 125 V2

Уровень звуковой мощности по фильтру А	Общ.	Октавные полосы, Гц								LpA 3 м	LpA 1 м
		63	125	250	500	1000	2000	4000	8000		
LWA ко входу, дБА	76	45	64	63	66	70	71	67	59	55	65
LWA к выходу, дБА	76	47	59	66	63	69	72	68	60	55	65
LWA к окружению, дБА	65	41	50	55	59	60	59	54	47	45	55

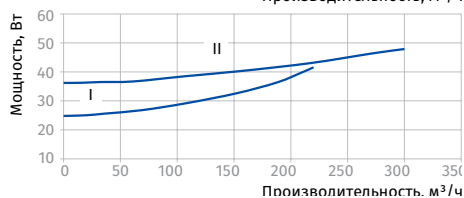
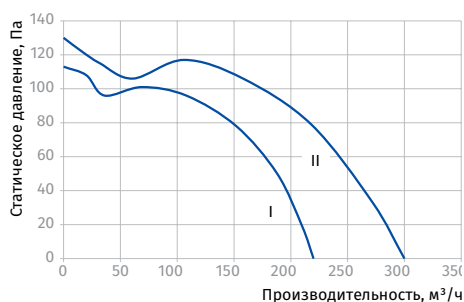

Параметры	Box-R 150	Box-R 150 V2		Box-R 200	Box-R 200 V2	
Скорость	I	I	II	I	I	II
Напряжение питания, В	1 ~ 230	1 ~ 230		1 ~ 230	1 ~ 230	
Частота, Гц	50	50		50	50	
Потребляемая мощность, Вт	113	98	122	139	103	142
Потребляемый ток, А	0,52	0,43	0,56	0,61	0,45	0,63
Максимальная производительность, м³/ч (л/с)	536 (149)	356 (99)	533 (148)	783 (218)	460 (128)	752 (209)
Частота вращения, мин⁻¹	1050	750	870	950	770	1200
Уровень звукового давления на расст. 3 м, дБА	46	45	46	47	46	48
Макс. температура перемещаемого воздуха, °С	+50	+50		+50	+50	
Класс энергоэффективности	C	C		C	C	
Защита	IPX4	IPX4		IPX4	IPX4	
ErP	2018	2018		2018	2018	

BOX-R 150

Уровень звуковой мощности по фильтру А	Общ.	Октавные полосы, Гц								LpA 3 м	LpA 1 м
		63	125	250	500	1000	2000	4000	8000		
L _{WA} ко входу, дБА	76	45	64	63	66	70	71	67	59	55	65
L _{WA} к выходу, дБА	78	48	61	67	65	71	74	70	62	57	67
L _{WA} к окружению, дБА	66	41	50	56	60	61	60	54	48	46	56

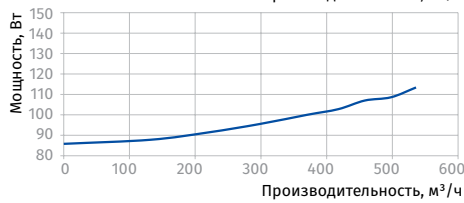

BOX-R 150 V2

Уровень звуковой мощности по фильтру А	Общ.	Октавные полосы, Гц								LpA 3 м	LpA 1 м
		63	125	250	500	1000	2000	4000	8000		
L _{WA} ко входу, дБА	76	45	64	63	66	70	71	67	59	55	65
L _{WA} к выходу, дБА	77	49	59	66	65	71	73	68	62	56	66
L _{WA} к окружению, дБА	66	42	49	55	59	61	61	56	45	46	56

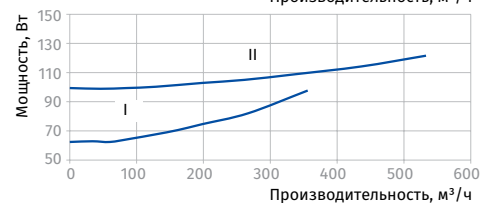
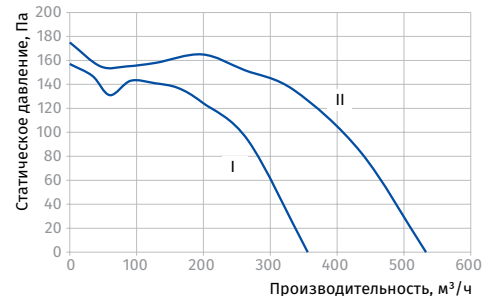

BOX-R 200

Уровень звуковой мощности по фильтру А	Общ.	Октавные полосы, Гц								LpA 3 м	LpA 1 м
		63	125	250	500	1000	2000	4000	8000		
L _{WA} ко входу, дБА	79	47	67	66	69	74	75	71	62	59	69
L _{WA} к выходу, дБА	79	50	60	67	66	73	75	70	63	58	68
L _{WA} к окружению, дБА	67	43	50	56	60	62	62	57	46	47	57

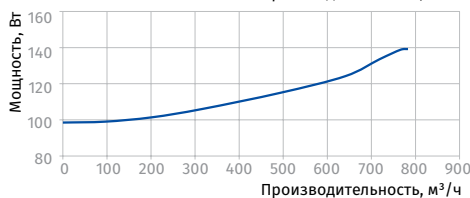

BOX-R 200 V2

Уровень звуковой мощности по фильтру А	Общ.	Октавные полосы, Гц								LpA 3 м	LpA 1 м
		63	125	250	500	1000	2000	4000	8000		
L _{WA} ко входу, дБА	80	48	68	67	70	75	76	71	63	60	70
L _{WA} к выходу, дБА	79	51	61	68	67	74	70	70	63	59	69
L _{WA} к окружению, дБА	68	43	51	57	61	63	58	58	47	48	58

