

# Axis-QR

## Осевые настенные вентиляторы

### Применение

- Приточные и вытяжные системы вентиляции в коммерческих, офисных и других общественных, промышленных помещениях.
- Идеальное решение для перемещения больших объемов воздуха при невысоких аэродинамических сопротивлениях вентиляционной системы.
- Могут использоваться в холодильной технике для охлаждения компрессорных и конденсаторных блоков.
- Для прямого выброса отработанного воздуха.



**Производительность:**

до 15550 м³/ч  
4320 л/с



**Потребляемая мощность:**

от 50 Вт



### Конструкция

- Корпус и крыльчатка изготавливаются из стали и окрашиваются специальной полимерной краской.
- Корпус оснащен круглой монтажной пластиной для удобства установки вентилятора на стену.
- Вентилятор оборудован клеммной коробкой для подключения питания.

### Двигатель

- 2-, 4-, 6-, 8-полюсный асинхронный двигатель с внешним ротором и крыльчаткой осевого типа.
- Исполнение двигателя однофазное (E) или трехфазное (D).
- Двигатель оснащен шариковыми подшипниками для большего срока эксплуатации.
- Оборудован встроенной тепловой защитой с автоматическим перезапуском.

### Управление и регулирование скорости

- Ступенчатая регулировка с помощью автотрансформаторного регулятора (приобретается отдельно).

### Монтаж

- Вентилятор устанавливается на поверхность стены с помощью круглой присоединительной пластины.
- Установка в любом положении в соответствии с направлением движения воздуха.
- Питание осуществляется через наружную клеммную коробку.

#### Условное обозначение

Серия	Типоразмер	Двигатель Количество полюсов	Фазность
Axis-QR	200; 250; 300; 350; 400; 450; 500; 550; 630; 710; 800	2; 4; 6; 8	E: однофазный D: трехфазный

#### Аксессуары

##### Регуляторы скорости



CDR5E E... TP



CDR5E D... M

**Габаритные размеры, мм**

Модель	Ø D	Ø D1	Ø D2	Ø d	L	Масса, кг
Axis-QR 200 2E	210	250	280	7	125	2,8
Axis-QR 250 2E	260	295	340	7	135	3,8
Axis-QR 250 4E	260	295	340	7	135	3,4
Axis-QR 300 2E	317	380	397	9	145	5,9
Axis-QR 300 4E	317	380	397	9	145	5,0
Axis-QR 350 4E	374	442	460	9	165	7,5
Axis-QR 400 4E	417	504	528	9	220	8,5
Axis-QR 450 4E	465	578	607	11	230	10,0
Axis-QR 450 6E	465	578	607	11	230	10,0
Axis-QR 500 4E	520	590	655	11	250	14,0
Axis-QR 500 6E	520	590	655	11	250	14,0
Axis-QR 550 4E	570	645	710	11	260	16,5
Axis-QR 550 6E	570	645	710	11	260	16,5
Axis-QR 630 4E	650	760	800	11	275	20,0
Axis-QR 630 6E	650	760	800	11	275	20,0
Axis-QR 250 2D	260	295	340	7	135	3,8
Axis-QR 250 4D	260	295	340	7	135	3,4
Axis-QR 300 2D	317	380	397	9	145	5,1
Axis-QR 300 4D	317	380	397	9	145	5,1
Axis-QR 350 4D	374	442	460	9	165	7,5
Axis-QR 400 4D	417	504	528	9	220	8,5
Axis-QR 450 4D	465	578	607	11	230	10,0
Axis-QR 450 6D	465	578	607	11	230	10,0
Axis-QR 500 4D	520	590	655	11	250	14,0
Axis-QR 500 6D	520	590	655	11	250	14,0
Axis-QR 550 4D	570	645	710	11	260	16,5
Axis-QR 550 6D	570	645	710	11	260	16,5
Axis-QR 630 4D	650	760	800	11	275	20,0
Axis-QR 630 6D	650	760	800	11	275	20,0
Axis-QR 710 6D	725	820	890	13	350	31,0
Axis-QR 710 8D	725	820	890	13	350	31,0
Axis-QR 800 8D	800	900	970	13	350	42,0

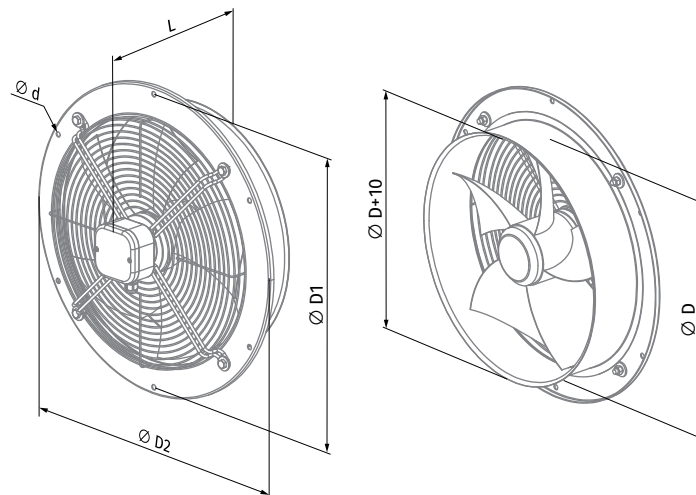

## Технические характеристики

Параметры	Axis-QR 200 2E		Axis-QR 250 2E		Axis-QR 250 4E		Axis-QR 300 2E		Axis-QR 300 4E		Axis-QR 350 4E		Axis-QR 400 4E	
Напряжение питания, В	1 ~ 230		1 ~ 230		1 ~ 230		1 ~ 230		1 ~ 230		1 ~ 230		1 ~ 230	
Частота, Гц	50	60	50	60	50	60	50	60	50	60	50	60	50	60
Потребляемая мощность, Вт	55	61	80	91	50	56	145	178	75	92	140	147	180	240
Потребляемый ток, А	0,26	0,28	0,4	0,42	0,22	0,24	0,66	0,79	0,35	0,4	0,65	0,66	0,82	1,08
Максимальная производительность, м³/ч (л/с)	860 (239)	875 (243)	1050 (292)	1150 (319)	800 (222)	865 (240)	2230 (619)	2280 (633)	1340 (372)	1475 (410)	2500 (695)	2650 (736)	3580 (995)	3890 (1081)
Частота вращения, мин⁻¹	2300	2550	2400	2990	1380	1730	2300	2410	1350	1405	1380	1700	1380	1655
Уровень звукового давления на раст. 3 м, дБА	48	49	50	51	38	39	53	54	44	45	46	47	53	54
Температура перемещаемого воздуха, °С	-30...+60		-30...+50		-30...+60		-30...+50		-30...+60		-30...+50		-30...+60	
Защита	IP24		IP24		IP24		IP24		IP24		IP24		IP24	
Защита двигателя	IP44		IP44		IP44		IP44		IP44		IP54		IP54	

### AXIS-QR 200 2E

Уровень звуковой мощности по фильтру А	Общ.	Октавные полосы, Гц							LpA 3 м	LpA 1 м	
		63	125	250	500	1000	2000	4000			8000
LWA к окружению, дБА	68	28	39	52	58	66	62	57	50	48	58

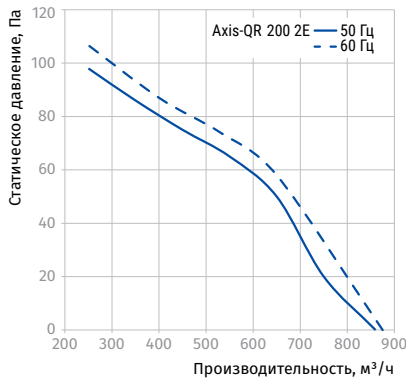

### AXIS-QR 250 2E, AXIS-QR 250 4E

Уровень звуковой мощности по фильтру А	Общ.	Октавные полосы, Гц							LpA 3 м	LpA 1 м	
		63	125	250	500	1000	2000	4000			8000
LWA к окружению, дБА	70	29	40	54	60	68	64	59	52	50	60
LWA к окружению, дБА	59	25	39	43	49	54	54	49	43	38	48

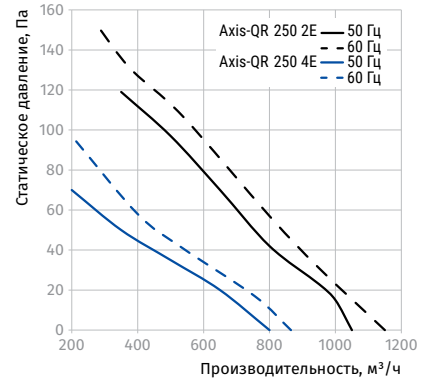

### AXIS-QR 300 2E, AXIS-QR 300 4E

Уровень звуковой мощности по фильтру А	Общ.	Октавные полосы, Гц							LpA 3 м	LpA 1 м	
		63	125	250	500	1000	2000	4000			8000
LWA к окружению, дБА	74	40	49	63	63	71	67	60	56	53	63
LWA к окружению, дБА	64	41	52	47	54	60	60	52	44	44	54
η, (%)	КИ	КЭ	N	ВР0 (кВт)	(А)	(м³/ч)	(Па)	(об/мин⁻¹)	СК		
30,5	А	статический	42,2	Нет	0,141	0,64	1380	110	2350	1	

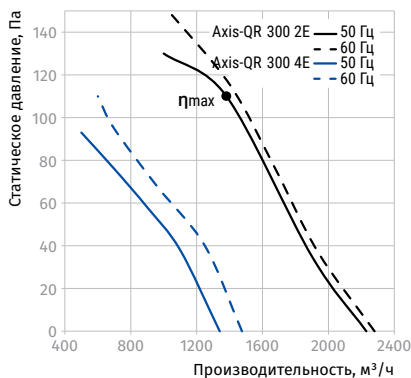

### AXIS-QR 350 4E, AXIS-QR 400 4E

Уровень звуковой мощности по фильтру А	Общ.	Октавные полосы, Гц							LpA 3 м	LpA 1 м	
		63	125	250	500	1000	2000	4000			8000
LWA к окружению, дБА	67	26	43	49	60	62	62	53	46	46	56
LWA к окружению, дБА	73	46	52	58	65	68	68	65	57	53	63
η, (%)	КИ	КЭ	N	ВР0 (кВт)	(А)	(м³/ч)	(Па)	(об/мин⁻¹)	СК		
29,9	А	статический	41,8	Нет	0,130	0,6	1717	80	1375	1	
33,8	А	статический	44,8	Нет	0,187	0,86	2787	80	1355	1	

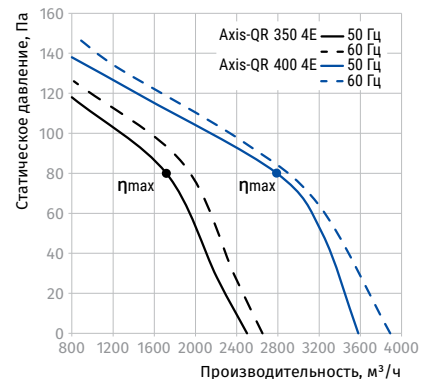

Параметры	Axis-QR 450 4E	Axis-QR 450 4E (220V/60Hz)	Axis-QR 450 6E	Axis-QR 450 6E (220V/60Hz)	Axis-QR 500 4E	Axis-QR 500 4E (220V/60Hz)	Axis-QR 500 6E	Axis-QR 500 6E (220V/60Hz)
Напряжение питания, В	1 ~ 230	1 ~ 230	1 ~ 230	1 ~ 230	1 ~ 230	1 ~ 230	1 ~ 230	1 ~ 230
Частота, Гц	50	60	50	60	50	60	50	60
Потребляемая мощность, Вт	250	325	151	161	420	455	220	268
Потребляемый ток, А	1,2	1,46	0,78	0,8	1,95	2,05	1,1	1,22
Максимальная производительность, м³/ч (л/с)	4680 (1300)	4790 (1331)	3200 (889)	3250 (903)	7060 (1961)	7130 (1981)	4880 (1356)	5380 (1495)
Частота вращения, мин⁻¹	1350	1600	945	1115	1300	1630	945	1105
Уровень звукового давления на расст. 3 м, дБА	56	57	52	52	58	59	56	56
Температура перемещаемого воздуха, °С	-30...+60	-30...+50	-30...+60	-30...+50	-30...+60	-30...+50	-30...+60	-30...+50
Защита	IP24	IP24	IP24	IP24	IP24	IP24	IP24	IP24
Защита двигателя	IP54	IP54	IP54	IP54	IP54	IP54	IP54	IP54

**AXIS-QR 450 4E, AXIS-QR 450 6E**

Уровень звуковой мощности по фильтру А	Общ.	Октавные полосы, Гц								LpA 3 м	LpA 1 м
		63	125	250	500	1000	2000	4000	8000		
<b>Axis-QR 450 4E</b>											
L <sub>WA</sub> к окружению, дБА	76	46	57	64	70	72	70	66	58	56	66
η, (%)	КИ	КЭ	N	ВРО (кВт)	(А)	(м³/ч)	(Па)	(об/мин⁻¹)	СК		
32,0	A	статический	41,8	Нет	0,288	1,31	3610	90	1270	1	
<b>Axis-QR 450 6E</b>											
28,3	A	статический	37,2	Нет	0,139	0,7	1733	72	910	1	

**AXIS-QR 500 4E, AXIS-QR 500 6E**

Уровень звуковой мощности по фильтру А	Общ.	Октавные полосы, Гц								LpA 3 м	LpA 1 м
		63	125	250	500	1000	2000	4000	8000		
<b>Axis-QR 500 4E</b>											
L <sub>WA</sub> к окружению, дБА	79	49	60	67	73	74	73	68	60	58	68
η, (%)	КИ	КЭ	N	ВРО (кВт)	(А)	(м³/ч)	(Па)	(об/мин⁻¹)	СК		
32,1	A	статический	40,7	Нет	0,440	2,01	4987	100	1285	1	
<b>Axis-QR 500 6E</b>											
30,1	A	статический	41,1	Нет	0,186	0,86	3288	60	900	1	

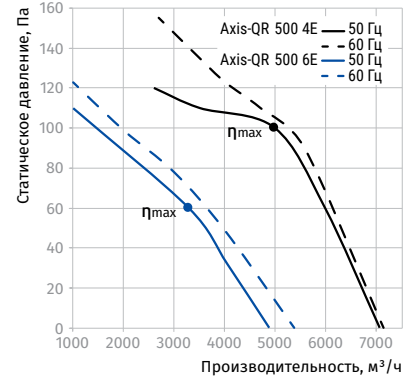
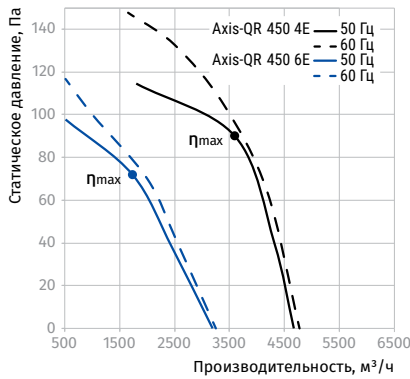

Параметры	Axis-QR 550 4E	Axis-QR 550 4E (220V/60Hz)	Axis-QR 550 6E	Axis-QR 550 6E (220V/60Hz)	Axis-QR 630 4E	Axis-QR 630 4E (220V/60Hz)	Axis-QR 630 6E	Axis-QR 630 6E (220V/60Hz)
Напряжение питания, В	1 ~ 230	1 ~ 230	1 ~ 230	1 ~ 230	1 ~ 230	1 ~ 230	1 ~ 230	1 ~ 230
Частота, Гц	50	60	50	60	50	60	50	60
Потребляемая мощность, Вт	550	654	330	375	750	979	540	610
Потребляемый ток, А	2,55	2,88	1,6	1,63	3,5	4,26	2,4	2,74
Максимальная производительность, м³/ч (л/с)	8800 (2445)	8970 (2492)	6400 (1778)	6520 (1811)	11900 (3306)	12100 (3361)	10900 (3028)	10990 (3053)
Частота вращения, мин⁻¹	1300	1580	950	1060	1360	1625	850	1075
Уровень звукового давления на расст. 3 м, дБА	62	63	58	58	67	68	59	59
Температура перемещаемого воздуха, °С	-30...+60	-30...+50	-30...+60	-30...+50	-30...+60	-30...+50	-30...+60	-30...+50
Защита	IP24	IP24	IP24	IP24	IP24	IP24	IP24	IP24
Защита двигателя	IP54	IP54	IP54	IP54	IP54	IP54	IP54	IP54

**AXIS-QR 550 4E, AXIS-QR 550 6E**

Уровень звуковой мощности по фильтру А	Общ.	Октавные полосы, Гц							LpA 3 м	LpA 1 м	
		63	125	250	500	1000	2000	4000			8000
<b>Axis-QR 550 4E</b>											
L <sub>WA</sub> к окружению, дБА	83	52	64	71	77	78	77	72	64	62	72
η, (%)	КИ	КЭ	N	BPO (кВт) (А)		(м³/ч)	(Па)	(об/мин⁻¹)		СК	
<b>Axis-QR 550 4E</b>											
34,7	A	статический	42,6	Нет	0,581	2,64	5919	120	1240	1	
<b>Axis-QR 550 6E</b>											
33,3	A	статический	43,1	Нет	0,279	1,34	4087	80	910	1	

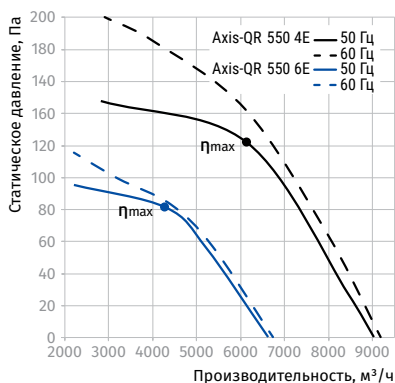
**AXIS-QR 630 4E, AXIS-F 630 6E**

Уровень звуковой мощности по фильтру А	Общ.	Октавные полосы, Гц							LpA 3 м	LpA 1 м	
		63	125	250	500	1000	2000	4000			8000
<b>Axis-QR 630 4E</b>											
L <sub>WA</sub> к окружению, дБА	88	57	68	76	81	83	82	77	69	67	77
<b>Axis-QR 630 6E</b>											
L <sub>WA</sub> к окружению, дБА	80	51	62	69	74	75	73	67	59	59	69
η, (%)	КИ	КЭ	N	BPO (кВт) (А)		(м³/ч)	(Па)	(об/мин⁻¹)		СК	
<b>Axis-QR 630 4E</b>											
37,5	A	статический	44,4	Нет	0,800	3,76	7095	149	1290	1	
<b>Axis-QR 630 6E</b>											
35,0	A	статический	43,3	Нет	0,500	2,55	6857	90	915	1	

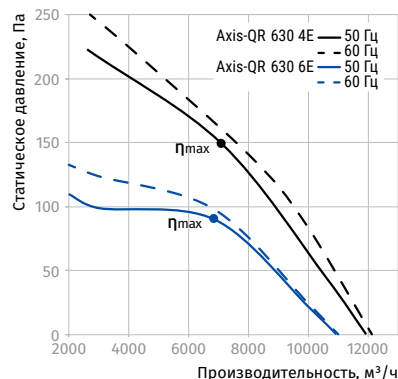

Параметры	Axis-QR 250 2D		Axis-QR 250 4D		Axis-QR 300 2D		Axis-QR 300 4D		Axis-QR 350 4D		Axis-QR 400 4D	
Напряжение питания, В	3 ~ 400		3 ~ 400		3 ~ 400		3 ~ 400		3 ~ 400		3 ~ 400	
Частота, Гц	50	60	50	60	50	60	50	60	50	60	50	60
Потребляемая мощность, Вт	80	92	60	89	145	165	75	94	140	150	180	195
Потребляемый ток, А	0,22	0,24	0,17	0,22	0,25	0,29	0,22	0,25	0,38	0,46	0,47	0,55
Максимальная производительность, м³/ч (л/с)	1060 (294)	1150 (319)	850 (236)	885 (246)	2310 (642)	2390 (664)	1310 (364)	1530 (425)	2350 (653)	2660 (739)	3740 (1039)	3870 (1075)
Частота вращения, мин⁻¹	2600	3030	1400	1750	2350	2570	1380	1640	1419	1638	1380	1625
Уровень звукового давления на расст. 3 м, дБА	51	52	38	38	52	52	45	45	46	46	54	54
Температура перемещаемого воздуха, °С	-30...+60	-30...+50	-30...+60	-30...+50	-30...+60	-30...+50	-30...+60	-30...+50	-30...+60	-30...+50	-30...+60	-30...+50
Защита	IP24		IP24		IP24		IP24		IP24		IP24	
Защита двигателя	IP44		IP44		IP44		IP44		IP54		IP54	

**AXIS-QR 250 2D, AXIS-QR 250 4D**

Уровень звуковой мощности по фильтру А	Общ.	Октавные полосы, Гц								LpA 3 м	LpA 1 м
		63	125	250	500	1000	2000	4000	8000		
<b>Axis-QR 250 2D</b>											
L <sub>WA</sub> к окружению, дБА	71	29	41	55	61	69	65	60	52	51	61
<b>Axis-QR 250 4D</b>											
L <sub>WA</sub> к окружению, дБА	59	25	39	43	49	54	54	49	43	38	48

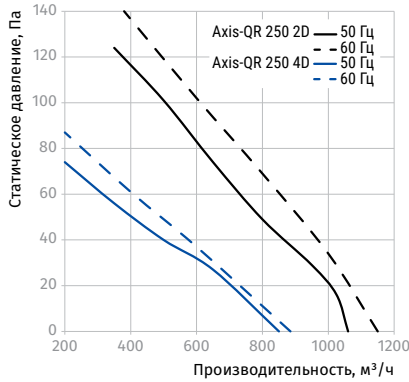

**AXIS-QR 300 2D, AXIS-QR 300 4D**

Уровень звуковой мощности по фильтру А	Общ.	Октавные полосы, Гц								LpA 3 м	LpA 1 м
		63	125	250	500	1000	2000	4000	8000		
<b>Axis-QR 300 2D</b>											
L <sub>WA</sub> к окружению, дБА	73	39	48	62	62	70	66	60	55	52	62
<b>Axis-QR 300 4D</b>											
L <sub>WA</sub> к окружению, дБА	65	42	53	46	55	61	61	53	44	45	55

η, (%)	КИ	КЭ	N	ВРО (кВт)	(А)	(м³/ч)	(Па)	(об/мин⁻¹)	СК	
30,3	A	статический	42	Нет	0,141	0,25	1367	110	2350	1

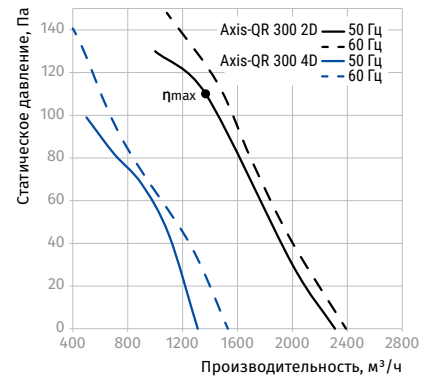

**AXIS-QR 350 4D, AXIS-QR 400 4D**

Уровень звуковой мощности по фильтру А	Общ.	Октавные полосы, Гц								LpA 3 м	LpA 1 м
		63	125	250	500	1000	2000	4000	8000		
<b>Axis-QR 350 4D</b>											
L <sub>WA</sub> к окружению, дБА	66	26	43	48	59	62	62	53	46	46	56
<b>Axis-QR 400 4D</b>											
L <sub>WA</sub> к окружению, дБА	74	31	48	58	63	70	70	66	58	54	64

η, (%)	КИ	КЭ	N	ВРО (кВт)	(А)	(м³/ч)	(Па)	(об/мин⁻¹)	СК	
31,7	A	статический	43,7	Нет	0,129	0,37	1802	80	1400	1
34,3	A	статический	44,9	Нет	0,209	0,47	2807	90	1365	1

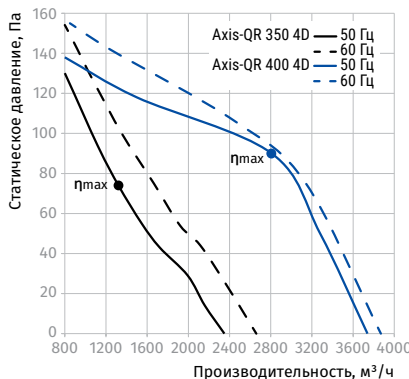

Параметры	Axis-QR 450 4D	Axis-QR 450 4D (220V/60Hz)	Axis-QR 450 6D	Axis-QR 450 6D (220V/60Hz)	Axis-QR 500 4D	Axis-QR 500 4D (220V/60Hz)	Axis-QR 500 6D	Axis-QR 500 6D (220V/60Hz)
Напряжение питания, В	3 ~ 400	3 ~ 400	3 ~ 400	3 ~ 400	3 ~ 400	3 ~ 400	3 ~ 400	3 ~ 400
Частота, Гц	50	60	50	60	50	60	50	60
Потребляемая мощность, Вт	250	275	148	175	450	370	230	281
Потребляемый ток, А	0,6	0,65	0,42	0,47	0,9	0,7	0,58	0,59
Максимальная производительность, м³/ч (л/с)	5280 (1467)	5350 (1486)	3500 (972)	3580 (995)	6570 (1825)	6230 (1731)	4900 (1361)	5430 (1508)
Частота вращения, мин⁻¹	1360	1620	900	1050	1300	1605	920	1015
Уровень звукового давления на расст. 3 м, дБА	56	56	53	53	60	60	57	57
Температура перемещаемого воздуха, °С	-30...+60	-30...+50	-30...+60	-30...+50	-30...+60	-30...+50	-30...+60	-30...+50
Защита	IP24	IP24	IP24	IP24	IP24	IP24	IP24	IP24
Защита двигателя	IP54	IP54	IP54	IP54	IP54	IP54	IP54	IP54

### AXIS-QR 450 4D, AXIS-QR 450 6D

Уровень звуковой мощности по фильтру А	Общ.	Октавные полосы, Гц								LpA 3 м	LpA 1 м
		63	125	250	500	1000	2000	4000	8000		
<b>Axis-QR 450 4D</b>											
L <sub>WA</sub> к окружению, дБА	77	48	60	67	70	71	72	67	59	56	66
η, (%)	КИ	КЭ	N	BPO (кВт) (А)		(м³/ч)	(Па)	(об/мин⁻¹)		СК	
<b>Axis-QR 450 4D</b>											
35,1	A	статический	44,8	Нет	0,296	0,59	3659	100	1310	1	
<b>Axis-QR 450 6D</b>											
28,4	A	статический	37,9	Нет	0,145	0,4	1790	75	900	1	

### AXIS-QR 500 4D, AXIS-QR 500 6D

Уровень звуковой мощности по фильтру А	Общ.	Октавные полосы, Гц								LpA 3 м	LpA 1 м
		63	125	250	500	1000	2000	4000	8000		
<b>Axis-QR 500 4D</b>											
L <sub>WA</sub> к окружению, дБА	81	51	63	70	74	75	76	71	62	60	70
η, (%)	КИ	КЭ	N	BPO (кВт) (А)		(м³/ч)	(Па)	(об/мин⁻¹)		СК	
<b>Axis-QR 500 4D</b>											
35,5	A	статический	43,9	Нет	0,478	0,9	4988	120	1305	1	
<b>Axis-QR 500 6D</b>											
30,5	A	статический	41,5	Нет	0,185	0,47	3308	60	915	1	

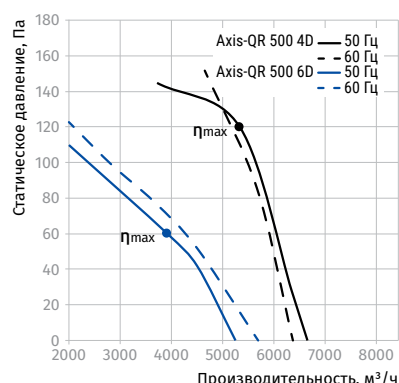
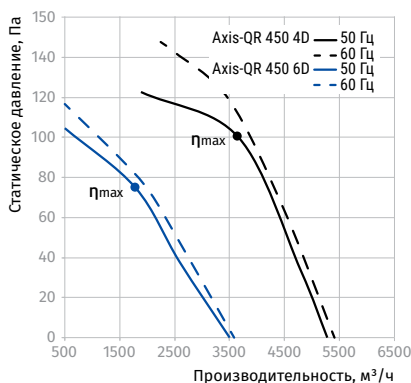

Параметры	Axis-QR 550 4D	Axis-QR 550 4D (220V/60Hz)	Axis-QR 550 6D	Axis-QR 550 6D (220V/60Hz)	Axis-QR 630 4D	Axis-QR 630 4D (220V/60Hz)	Axis-QR 630 6D	Axis-QR 630 6D (220V/60Hz)
Напряжение питания, В	3 ~ 400	3 ~ 400	3 ~ 400	3 ~ 400	3 ~ 400	3 ~ 400	3 ~ 400	3 ~ 400
Частота, Гц	50	60	50	60	50	60	50	60
Потребляемая мощность, Вт	750	600	337	447	800	910	550	716
Потребляемый ток, А	1,5	1,1	0,9	0,95	1,6	1,68	1,45	1,56
Максимальная производительность, м³/ч (л/с)	9700 (2695)	7380 (2050)	6400 (1778)	6520 (1811)	12200 (3389)	12400 (3445)	10950 (3042)	11120 (3089)
Частота вращения, мин⁻¹	1350	1605	910	1020	1320	1585	900	1060
Уровень звукового давления на расст. 3 м, дБА	64	64	61	61	69	69	72	73
Температура перемещаемого воздуха, °С	-30...+60	-30...+50	-30...+60	-30...+50	-30...+60	-30...+50	-30...+60	-30...+50
Защита	IP24	IP24	IP24	IP24	IP24	IP24	IP24	IP24
Защита двигателя	IP54	IP54	IP54	IP54	IP54	IP54	IP54	IP54

**AXIS-QR 550 4D, AXIS-QR 550 6D**

Уровень звуковой мощности по фильтру А	Общ.	Октавные полосы, Гц								LpA 3 м	LpA 1 м
		63	125	250	500	1000	2000	4000	8000		
<b>Axis-QR 550 4D</b>											
L <sub>WA</sub> к окружению, дБА	85	53	65	72	79	80	79	73	65	64	74
η, (%)	КИ	КЭ	N	ВРО (кВт)	(А)	(м³/ч)	(Па)	(об/мин⁻¹)	СК		
38,8	А	статический	46,3	Нет	0,656	1,27	6400	140	1175	1	
<b>Axis-QR 550 6D</b>											
34,4	А	статический	44,3	Нет	0,273	0,74	4142	80	920	1	

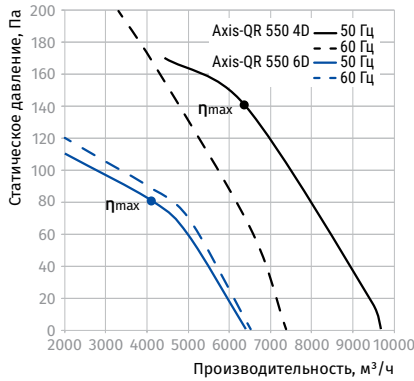

**AXIS-QR 630 4D, AXIS-QR 630 6D**

Уровень звуковой мощности по фильтру А	Общ.	Октавные полосы, Гц								LpA 3 м	LpA 1 м
		63	125	250	500	1000	2000	4000	8000		
<b>Axis-QR 630 4D</b>											
L <sub>WA</sub> к окружению, дБА	90	58	69	78	83	85	84	79	70	69	79
η, (%)	КИ	КЭ	N	ВРО (кВт)	(А)	(м³/ч)	(Па)	(об/мин⁻¹)	СК		
41,2	А	статический	48,1	Нет	0,810	1,61	7743	152	1290	1	
<b>Axis-QR 630 6D</b>											
37,0	А	статический	45,2	Нет	0,515	1,33	6737	100	920	1	

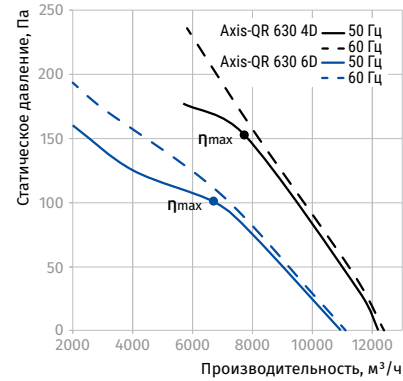

Параметры	Axis-QR 710 6D	Axis-QR 710 8D	Axis-QR 800 8D
Напряжение питания, В	3 ~ 400	3 ~ 400	3 ~ 400
Частота, Гц	50	50	50
Потребляемая мощность, Вт	1150	700	700
Потребляемый ток, А	2,0	1,5	1,7
Максимальная производительность, м³/ч (л/с)	15440 (4289)	12000 (3334)	15550 (4320)
Частота вращения, мин⁻¹	830	710	710
Уровень звукового давления на расст. 3 м, дБА	63	61	66
Температура перемещаемого воздуха, °С	-30...+60	-30...+60	-30...+60
Защита	IP24	IP24	IP24
Защита двигателя	IP54	IP54	IP54

**AXIS-QR 710 6D, AXIS-QR 710 8D**

Уровень звуковой мощности по фильтру А	Общ.	Октавные полосы, Гц								LpA 3 м	LpA 1 м
		63	125	250	500	1000	2000	4000	8000		
<b>Axis-QR 710 6D</b>											
L <sub>WA</sub> к окружению, дБА	83	54	65	72	78	79	77	70	62	63	73
η, (%)	КИ	КЭ	N	ВР0 (кВт)	(А)	(м³/ч)	(Па)	(об/мин⁻¹)	СК		
<b>Axis-QR 710 6D</b>											
35,6	A	статический	42	Нет	0,979	1,91	8777	140	830	1	
<b>Axis-QR 710 8D</b>											
29,4	A	статический	37	Нет	0,648	1,48	8110	83	810	1	

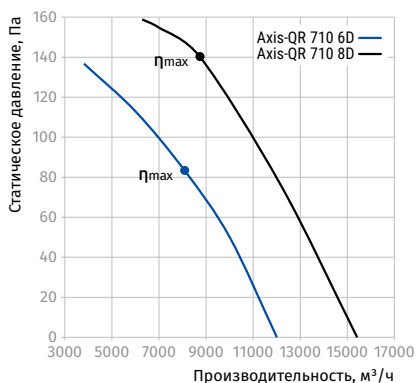
**AXIS-QR 800 8D**

η, (%)	КИ	КЭ	N	ВР0 (кВт)	(А)	(м³/ч)	(Па)	(об/мин⁻¹)	СК	
32,2	A	статический	39,5	Нет	0,695	1,7	10955	72	710	1

