

Axis-Q

Осевые настенные вентиляторы

Применение

- Приточные и вытяжные системы вентиляции в коммерческих, офисных и других общественных, промышленных помещениях.
- Идеальное решение для перемещения больших объемов воздуха при невысоких аэродинамических сопротивлениях вентиляционной системы.
- Могут использоваться в холодильной технике для охлаждения компрессорно-конденсаторных блоков.
- Для прямого выброса отработанного воздуха.



Производительность:

до 25000 м³/ч
6945 л/с



Потребляемая мощность:

от 50 Вт



Уровень звукового давления:

от 38 дБА



Конструкция

- Корпус и крыльчатка изготавливаются из стали и окрашиваются специальной полимерной краской.
- Корпус оснащен квадратной монтажной пластиной для удобства установки вентилятора на стену.
- Вентилятор оборудован клеммной коробкой для подключения питания.

Двигатель

- 2-, 4-, 6-полюсный асинхронный двигатель с внешним ротором и крыльчаткой осевого типа.
- Исполнение двигателя однофазное (E) или трехфазное (D).
- Двигатель оснащен шариковыми подшипниками для большего срока эксплуатации.
- Оборудован встроенной тепловой защитой с автоматическим перезапуском.

Управление и регулирование скорости

- Плавная или ступенчатая регулировка с помощью тиристорного или автотрансформаторного регулятора (приобретается отдельно).

Монтаж

- Вентилятор устанавливается на поверхность стены с помощью квадратной присоединительной пластины.
- Установка в любом положении в соответствии с направлением движения воздуха.
- Питание осуществляется через наружную клеммную коробку.

Условное обозначение

Серия	Типоразмер	Двигатель Количество полюсов	Фазность
Axis-Q	200; 250; 300; 350; 400; 450; 500; 550; 630; 710; 800	2; 4; 6	E: однофазный D: трехфазный

Аксессуары

Гибкие антивибрационные вставки

Регуляторы скорости



EVAF



CDT E1.8

Габаритные размеры, мм

Модель	∅ D	∅ d	B	B1	L	Масса, кг
Axis-Q 200 2E	210	7	312	260	125	3,0
Axis-Q 250 2E	260	7	370	320	135	4,0
Axis-Q 250 4E	260	7	370	320	135	3,5
Axis-Q 300 2E	317	9	430	380	145	6,1
Axis-Q 300 4E	317	9	430	380	145	5,0
Axis-Q 350 4E	374	9	485	435	165	7,8
Axis-Q 400 4E	416	9	540	490	220	8,8
Axis-Q 450 4E	465	11	576	535	230	10,5
Axis-Q 500 4E	520	11	655	615	250	14,0
Axis-Q 550 4E	570	11	725	675	260	16,5
Axis-Q 630 4E	650	11	800	710	275	20,0
Axis-Q 250 2D	260	7	370	320	135	4,0
Axis-Q 250 4D	260	7	370	320	135	3,5
Axis-Q 300 2D	317	9	430	380	145	5,4
Axis-Q 300 4D	317	9	430	380	145	5,4
Axis-Q 350 4D	374	9	485	435	165	7,8
Axis-Q 400 4D	416	9	540	490	220	8,8
Axis-Q 450 4D	465	11	576	535	230	10,5
Axis-Q 500 4D	520	11	655	615	250	14,0
Axis-Q 550 4D	570	11	725	675	260	16,5
Axis-Q 630 4D	650	11	800	710	275	20,0
Axis-Q 710 6D	725	13	900	810	350	33,0
Axis-Q 800 6D	800	13	970	910	350	44,0

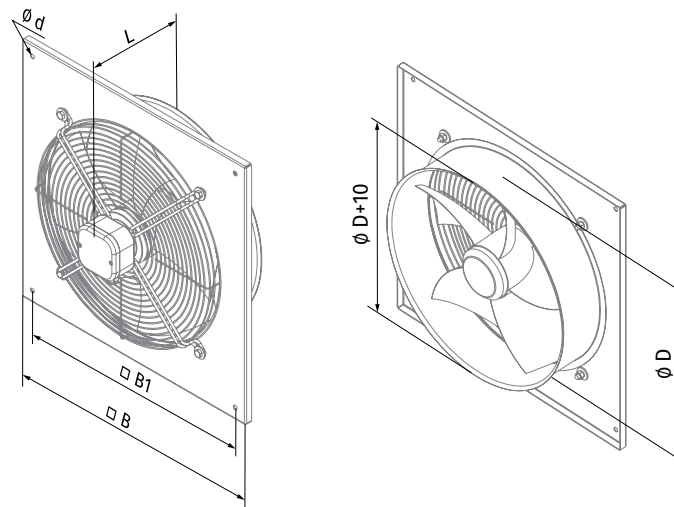

Технические характеристики

Параметры	Axis-Q 200 2E		Axis-Q 250 2E		Axis-Q 250 4E		Axis-Q 300 2E		Axis-Q 300 4E		Axis-Q 350 4E		Axis-Q 400 4E	
Напряжение питания, В	1 ~ 230		1 ~ 230		1 ~ 230		1 ~ 230		1 ~ 230		1 ~ 230		1 ~ 230	
Частота, Гц	50	60	50	60	50	60	50	60	50	60	50	60	50	60
Потребляемая мощность, Вт	55	61	80	91	50	56	145	178	75	92	140	147	180	240
Потребляемый ток, А	0,26	0,28	0,4	0,42	0,22	0,24	0,66	0,79	0,35	0,4	0,65	0,66	0,82	1,08
Максимальная производительность, м³/ч (л/с)	860 (239)	875 (243)	1050 (292)	1150 (319)	800 (222)	865 (240)	2230 (619)	2280 (633)	1340 (372)	1475 (410)	2500 (695)	2650 (736)	3580 (995)	3890 (1081)
Частота вращения, мин⁻¹	2300	2550	2400	2990	1380	1730	2300	2410	1350	1405	1380	1700	1380	1655
Уровень звукового давления на раст. 3 м, дБА	48	49	50	51	38	39	53	54	44	45	46	47	53	54
Температура перемещаемого воздуха, °С	-30...+60		-30...+50		-30...+60		-30...+50		-30...+60		-30...+50		-30...+60	
Защита	IPX4		IPX4		IPX4		IPX4		IPX4		IPX4		IPX4	
Защита двигателя	IP44		IP44		IP44		IP44		IP44		IP54		IP54	

AXIS-Q 200 2E

Уровень звуковой мощности по фильтру А	Общ.	Октавные полосы, Гц								LpA 3 м	LpA 1 м
		63	125	250	500	1000	2000	4000	8000		
LWA к окружению, дБА	68	28	39	52	58	66	62	57	50	48	58

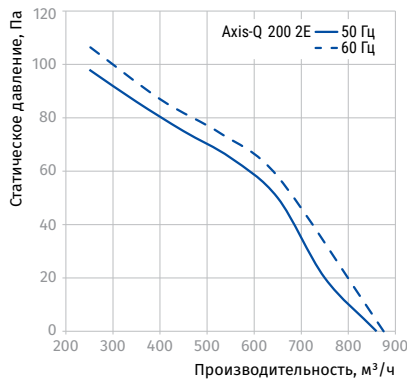

AXIS-Q 250 2E, AXIS-Q 250 4E

Уровень звуковой мощности по фильтру А	Общ.	Октавные полосы, Гц								LpA 3 м	LpA 1 м
		63	125	250	500	1000	2000	4000	8000		
LWA к окружению, дБА	70	29	40	54	60	68	64	59	52	50	60

Axis-Q 250 2E											
LWA к окружению, дБА	70	29	40	54	60	68	64	59	52	50	60
Axis-Q 250 4E											
LWA к окружению, дБА	59	25	39	43	49	54	54	49	43	38	48

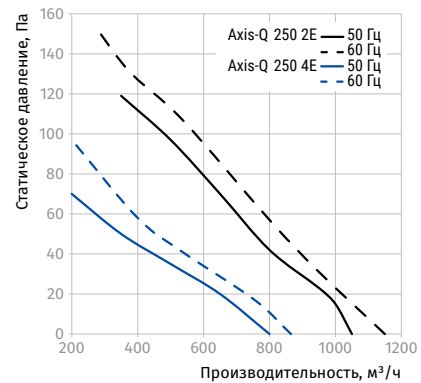

AXIS-Q 300 2E, AXIS-Q 300 4E

Уровень звуковой мощности по фильтру А	Общ.	Октавные полосы, Гц								LpA 3 м	LpA 1 м
		63	125	250	500	1000	2000	4000	8000		
LWA к окружению, дБА	74	40	49	63	63	71	67	60	56	53	63

Axis-Q 300 2E											
LWA к окружению, дБА	74	40	49	63	63	71	67	60	56	53	63
Axis-Q 300 4E											
LWA к окружению, дБА	64	41	52	47	54	60	60	52	44	44	54

AXIS-Q 300 2E

η, (%)	КИ	КЭ	N	ВР0 (кВт)	(А)	(м³/ч)	(Па)	(об/мин⁻¹)	СК	
30,5	A	статический	42,2	Нет	0,141	0,64	1380	110	2350	1

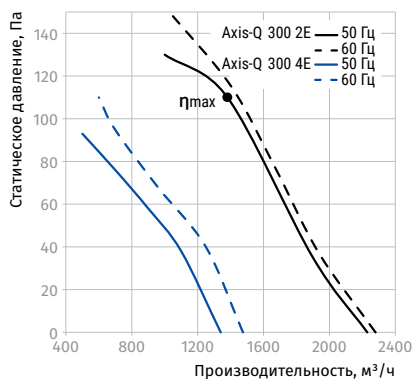

AXIS-Q 350 4E, AXIS-Q 400 4E

Уровень звуковой мощности по фильтру А	Общ.	Октавные полосы, Гц								LpA 3 м	LpA 1 м
		63	125	250	500	1000	2000	4000	8000		
LWA к окружению, дБА	67	26	43	49	60	62	62	53	46	46	56

Axis-Q 350 4E											
LWA к окружению, дБА	67	26	43	49	60	62	62	53	46	46	56
Axis-Q 400 4E											
LWA к окружению, дБА	73	46	52	58	65	68	68	65	57	53	63

AXIS-Q 350 4E

η, (%)	КИ	КЭ	N	ВР0 (кВт)	(А)	(м³/ч)	(Па)	(об/мин⁻¹)	СК	
29,9	A	статический	41,8	Нет	0,130	0,6	1717	80	1375	1

AXIS-Q 400 4E

η, (%)	КИ	КЭ	N	ВР0 (кВт)	(А)	(м³/ч)	(Па)	(об/мин⁻¹)	СК	
33,8	A	статический	44,8	Нет	0,187	0,86	2787	80	1355	1

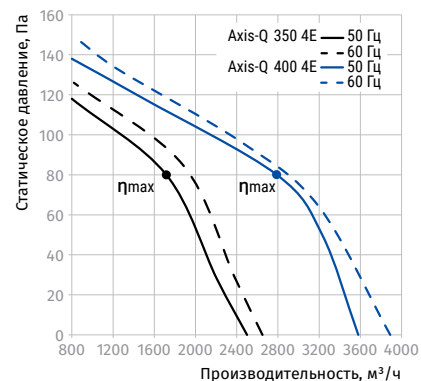

Параметры	Axis-Q 450 4E		Axis-Q 500 4E		Axis-Q 550 4E		Axis-Q 630 4E	
Напряжение питания, В	1 ~ 230		1 ~ 230		1 ~ 230		1 ~ 230	
Частота, Гц	50	60	50	60	50	60	50	60
Потребляемая мощность, Вт	250	325	420	455	550	654	750	979
Потребляемый ток, А	1,2	1,46	1,95	2,05	2,55	2,88	3,5	4,26
Максимальная производительность, м³/ч (л/с)	4680 (1300)	4790 (1331)	7060 (1961)	7130 (1981)	8800 (2445)	8970 (2492)	11900 (3306)	12100 (3361)
Частота вращения, мин⁻¹	1350	1600	1300	1630	1300	1580	1360	1625
Уровень звукового давления на расст. 3 м, дБА	56	57	58	59	62	63	67	68
Температура перемещаемого воздуха, °С	-30...+60		-30...+60		-30...+60		-30...+60	
Защита	IPX4		IPX4		IPX4		IPX4	
Защита двигателя	IP54		IP54		IP54		IP54	

AXIS-Q 450 4E

Уровень звуковой мощности по фильтру А	Общ.	Октавные полосы, Гц								LpA 3 м	LpA 1 м
		63	125	250	500	1000	2000	4000	8000		
L _{WA} к окружению, дБА	76	46	57	64	70	72	70	66	58	56	66
η, (%)	КИ	КЭ	N	ВРО (кВт)	(А)	(м³/ч)	(Па)	(об/мин⁻¹)	СК		
32,0	A	статический	41,8	Нет	0,288	1,31	3610	90	1270	1	

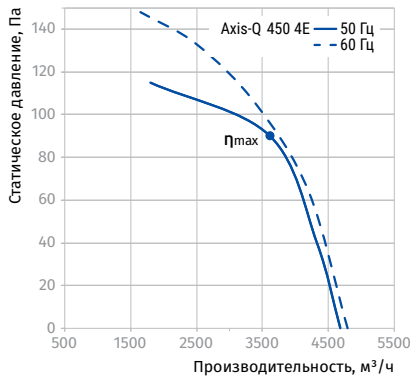

AXIS-Q 500 4E

Уровень звуковой мощности по фильтру А	Общ.	Октавные полосы, Гц								LpA 3 м	LpA 1 м
		63	125	250	500	1000	2000	4000	8000		
L _{WA} к окружению, дБА	79	49	60	67	73	74	73	68	60	58	68
η, (%)	КИ	КЭ	N	ВРО (кВт)	(А)	(м³/ч)	(Па)	(об/мин⁻¹)	СК		
32,1	A	статический	40,7	Нет	0,440	2,01	4987	100	1285	1	

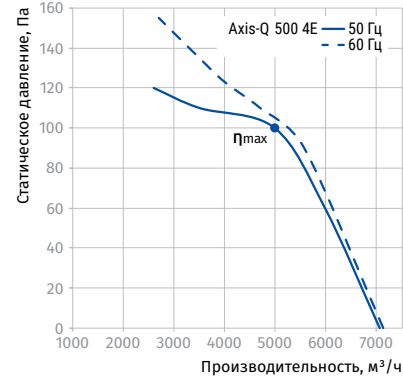

AXIS-Q 550 4E

Уровень звуковой мощности по фильтру А	Общ.	Октавные полосы, Гц								LpA 3 м	LpA 1 м
		63	125	250	500	1000	2000	4000	8000		
L _{WA} к окружению, дБА	83	52	64	71	77	78	77	72	64	62	72
η, (%)	КИ	КЭ	N	ВРО (кВт)	(А)	(м³/ч)	(Па)	(об/мин⁻¹)	СК		
34,7	A	статический	42,6	Нет	0,581	2,64	5919	120	1240	1	

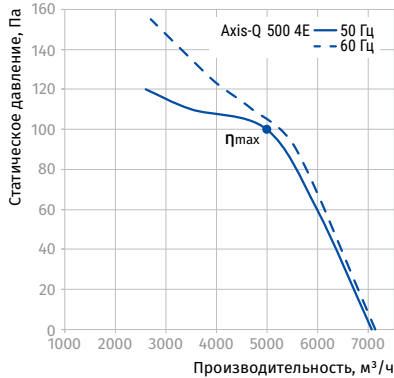

AXIS-Q 630 4E

Уровень звуковой мощности по фильтру А	Общ.	Октавные полосы, Гц								LpA 3 м	LpA 1 м
		63	125	250	500	1000	2000	4000	8000		
L _{WA} к окружению, дБА	88	57	68	76	81	83	82	77	69	67	77
η, (%)	КИ	КЭ	N	ВРО (кВт)	(А)	(м³/ч)	(Па)	(об/мин⁻¹)	СК		
37,5	A	статический	44,4	Нет	0,800	3,76	7095	149	1290	1	

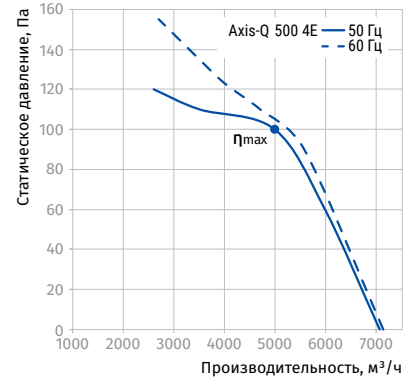

Параметры	Axis-Q 250 2D		Axis-Q 250 4D		Axis-Q 300 2D		Axis-Q 300 4D	
Напряжение питания, В	3 ~ 400		3 ~ 400		3 ~ 400		3 ~ 400	
Частота, Гц	50	60	50	60	50	60	50	60
Потребляемая мощность, Вт	80	92	60	89	145	165	75	94
Потребляемый ток, А	0,22	0,24	0,17	0,22	0,25	0,29	0,22	0,25
Максимальная производительность, м³/ч (л/с)	1060 (294)	1150 (319)	850 (236)	885 (246)	2310 (642)	2390 (664)	1310 (364)	1530 (425)
Частота вращения, мин⁻¹	2600	3030	1400	1750	2350	2570	1380	1640
Уровень звукового давления на расст. 3 м, дБА	51	52	38	38	52	52	45	45
Температура перемещаемого воздуха, °С	-30...+60		-30...+60		-30...+60		-30...+60	
Защита	IPX4		IPX4		IPX4		IPX4	
Защита двигателя	IP44		IP44		IP44		IP44	

AXIS-Q 250 2D, AXIS-Q 250 4D

Уровень звуковой мощности по фильтру А	Общ.	Октавные полосы, Гц								LpA 3 м	LpA 1 м
		63	125	250	500	1000	2000	4000	8000		
Axis-Q 250 2D											
LWA к окружению, дБА	71	29	41	55	61	69	65	60	52	51	61
Axis-Q 250 4D											
LWA к окружению, дБА	59	25	39	43	49	54	54	49	43	38	48

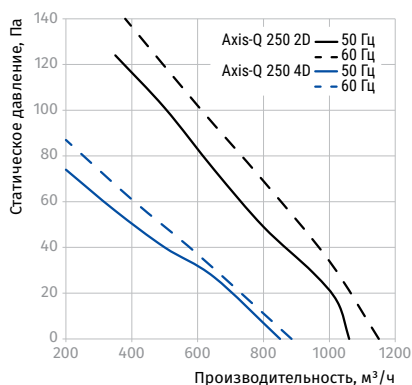
AXIS-Q 300 2D, AXIS-Q 300 4D

Уровень звуковой мощности по фильтру А	Общ.	Октавные полосы, Гц								LpA 3 м	LpA 1 м
		63	125	250	500	1000	2000	4000	8000		
Axis-Q 300 2D											
LWA к окружению, дБА	73	39	48	62	62	70	66	60	55	52	62
Axis-Q 300 4D											
LWA к окружению, дБА	65	42	53	46	55	61	61	53	44	45	55

AXIS-Q 300 2D

η, (%)	КИ	КЭ	N	ВРО (кВт)	(А)	(м³/ч)	(Па)	(об/мин⁻¹)	СК	
30,3	A	статический	42	Нет	0,141	0,25	1367	110	2350	1

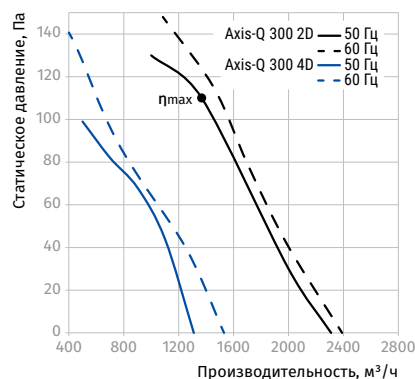

Параметры	Axis-Q 350 4D		Axis-Q 400 4D		Axis-Q 450 4D	
Напряжение питания, В	3 ~ 400		3 ~ 400		3 ~ 400	
Частота, Гц	50	60	50	60	50	60
Потребляемая мощность, Вт	140	150	180	195	250	275
Потребляемый ток, А	0,38	0,46	0,47	0,55	0,6	0,65
Максимальная производительность, м³/ч (л/с)	2350 (653)	2660 (739)	3740 (1039)	3870 (1075)	5280 (1467)	5350 (1486)
Частота вращения, мин⁻¹	1419	1638	1380	1625	1360	1620
Уровень звукового давления на расст. 3 м, дБА	46	46	54	54	56	56
Температура перемещаемого воздуха, °С	-30...+60		-30...+60		-30...+60	
Защита	IPX4		IPX4		IPX4	
Защита двигателя	IP54		IP54		IP54	

AXIS-Q 350 4D, AXIS-Q 400 4D

Уровень звуковой мощности по фильтру А	Общ.	Октавные полосы, Гц								LpA 3 м	LpA 1 м
		63	125	250	500	1000	2000	4000	8000		
Axis-Q 350 4D											
L _{WA} к окружению, дБА	66	26	43	48	59	62	62	53	46	46	56
Axis-Q 400 4D											
L _{WA} к окружению, дБА	74	31	48	58	63	70	70	66	58	54	64

AXIS-Q 350 4D

η, (%)	КИ	КЭ	N	ВРО (кВт)	(А)	(м³/ч)	(Па)	(об/мин⁻¹)	СК	
31,7	А	статический	43,7	Нет	0,129	0,37	1802	80	1400	1

AXIS-Q 400 4D

η, (%)	КИ	КЭ	N	ВРО (кВт)	(А)	(м³/ч)	(Па)	(об/мин⁻¹)	СК	
34,3	А	статический	44,9	Нет	0,209	0,47	2807	90	1365	1

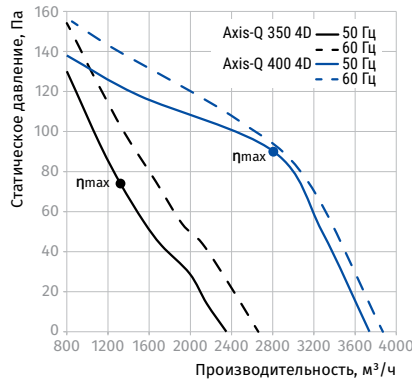

AXIS-Q 450 4D

Уровень звуковой мощности по фильтру А	Общ.	Октавные полосы, Гц								LpA 3 м	LpA 1 м
		63	125	250	500	1000	2000	4000	8000		
L_{WA} к окружению, дБА											
	77	48	60	67	70	71	72	67	59	56	66
η, (%)											
35,1	А	статический	44,8	Нет	0,296	0,59	3659	100	1310	1	

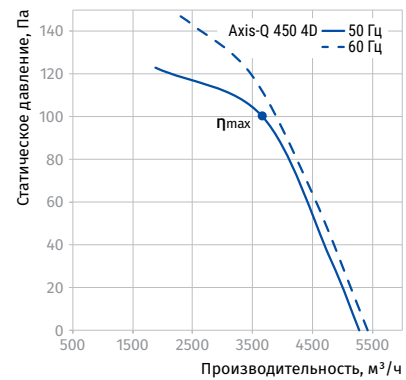

Параметры	Axis-Q 500 4D		Axis-Q 550 4D		Axis-Q 630 4D		Axis-Q 710 6D
Напряжение питания, В	3 ~ 400		3 ~ 400		3 ~ 400		3 ~ 400
Частота, Гц	50	60	50	60	50	60	50
Потребляемая мощность, Вт	450	370	750	600	800	910	1150
Потребляемый ток, А	0,9	0,7	1,5	1,1	1,6	1,68	2,0
Максимальная производительность, м³/ч (л/с)	6570 (1825)	6230 (1731)	9700 (2695)	7380 (2050)	12200 (3389)	12400 (3445)	15440 (4289)
Частота вращения, мин⁻¹	1300	1605	1350	1605	1320	1585	830
Уровень звукового давления на раст. 3 м, дБА	60	60	64	64	69	69	63
Температура перемещаемого воздуха, °С	-30...+60		-30...+60		-30...+60		-30...+60
Защита	IPX4		IPX4		IPX4		IPX4
Защита двигателя	IP54		IP54		IP54		IP54

AXIS-Q 500 4D

Уровень звуковой мощности по фильтру А	Общ.	Октавные полосы, Гц								LpA 3 м	LpA 1 м
		63	125	250	500	1000	2000	4000	8000		
LWA к окружению, дБА	81	51	63	70	74	75	76	71	62	60	70
η, (%)	КИ	КЭ	N	ВРО (кВт)	(А)	(м³/ч)	(Па)	(об/мин⁻¹)	СК		
35,5	A	статический	43,9	Нет	0,478	0,9	4988	120	1305	1	

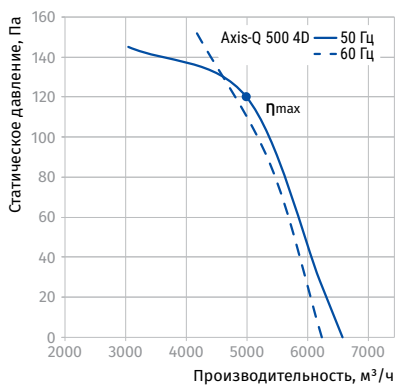

AXIS-Q 550 4D

Уровень звуковой мощности по фильтру А	Общ.	Октавные полосы, Гц								LpA 3 м	LpA 1 м
		63	125	250	500	1000	2000	4000	8000		
LWA к окружению, дБА	85	53	65	72	79	80	79	73	65	64	74
η, (%)	КИ	КЭ	N	ВРО (кВт)	(А)	(м³/ч)	(Па)	(об/мин⁻¹)	СК		
38,8	A	статический	46,3	Нет	0,656	1,27	6400	140	1175	1	

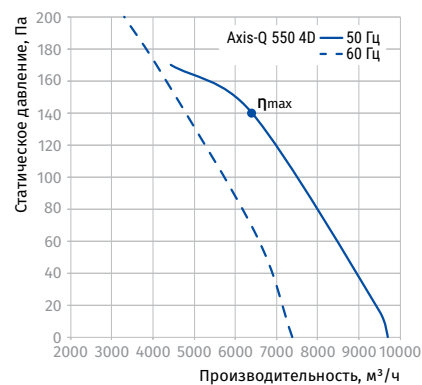

AXIS-Q 630 4D

Уровень звуковой мощности по фильтру А	Общ.	Октавные полосы, Гц								LpA 3 м	LpA 1 м
		63	125	250	500	1000	2000	4000	8000		
LWA к окружению, дБА	90	58	69	78	83	85	84	79	70	69	79
η, (%)	КИ	КЭ	N	ВРО (кВт)	(А)	(м³/ч)	(Па)	(об/мин⁻¹)	СК		
41,2	A	статический	48,1	Нет	0,810	1,61	7743	152	1290	1	

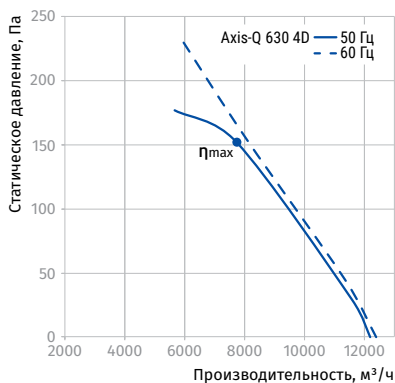

AXIS-Q 710 6D

Уровень звуковой мощности по фильтру А	Общ.	Октавные полосы, Гц								LpA 3 м	LpA 1 м
		63	125	250	500	1000	2000	4000	8000		
LWA к окружению, дБА	83	54	65	72	78	79	77	70	62	63	73
η, (%)	КИ	КЭ	N	ВРО (кВт)	(А)	(м³/ч)	(Па)	(об/мин⁻¹)	СК		
35,6	A	статический	42	Нет	0,979	1,91	8777	140	830	1	

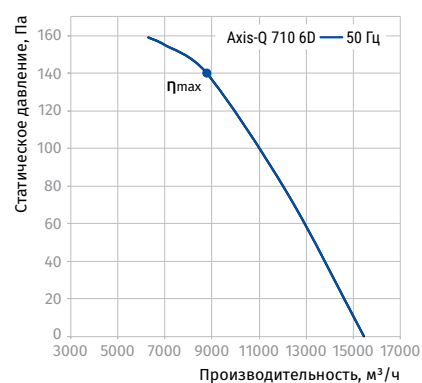

Параметры	Axis-Q 800 6D
Напряжение питания, В	3 ~ 400
Частота, Гц	50
Потребляемая мощность, Вт	1850
Потребляемый ток, А	3,7
Максимальная производительность, м³/ч (л/с)	25000 (6945)
Частота вращения, мин⁻¹	915
Уровень звукового давления на расст. 3 м, дБА	67
Температура перемещаемого воздуха, °С	-30...+60
Защита	IPX4
Защита двигателя	IP54

AXIS-Q 800 6D

Уровень звуковой мощности по фильтру А	Общ.	Октавные полосы, Гц								LpA 3 м	LpA 1 м	
		63	125	250	500	1000	2000	4000	8000			
L _{WA} к окружению, дБА	88	57	69	77	82	83	81	74	65	67	77	
η, (%)	КИ	КЭ	N	ВРО (кВт)	(А)	(м³/ч)	(Па)	(об/мин⁻¹)	СК			
31,6	A	статический	36,6	Нет	1,650	3,6	17040	108	915	1		

