

Omega 100 T

Ventilador extractor silencioso y energéticamente eficiente

- Nivel de presión sonora LpA a 3 m: 29
- Tipo de rodete: Mixto
- Material de la carcasa: Plástico
- Protección antirretorno del aire: Compuerta antirretorno
- Temporizador: Temporizador de apagado

	Unidad de medida	Omega 100 T
Dimensiones del conducto de aire conectado	mm	100
Tensión mínima de alimentación	V	220
Tensión máxima de alimentación	V	240
Frecuencia de suministro de energía	Hz	50
Potencia nominal	W	8
Corriente máxima	A	0.05
Caudal máximo de aire	m ³ /h	90
Velocidad de rotación a 50 Hz	-	2165
Nivel de presión sonora LpA a 3 m	dB(A)	29
Temperatura mínima del aire ambiente	°C	1
Temperatura máxima del aire ambiente	°C	40
Grado de protección IP	-	IP44
Material de rodete	-	Plástico
Article	-	8060984

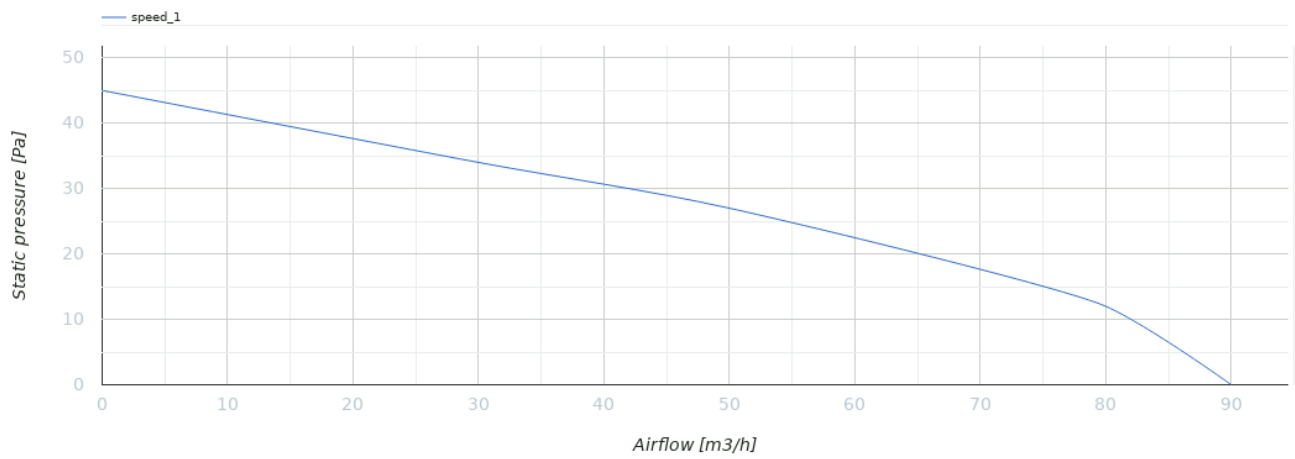

Dimensiones

a	Ød	b	c
150	99	79	36

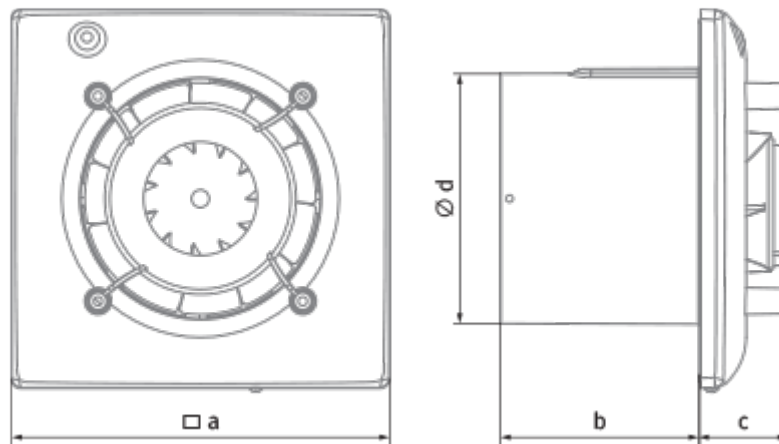











Ecodesign

Trademark	Blauberg					
Model	Omega 100 T					
Specific energy consumption (SEC) (kWh/(m ² /a))	Cold		Average		Warm	
	-34	A	-16.1	E	-5.8	F
Tipo de unidad de ventilación	Unidireccional					
Tipo de accionamiento instalado	De una velocidad					
Tipo de sistema de recuperación de calor	Ninguno					
Rango de caudal máximo (m ³ /h)	90					
Potencia eléctrica de entrada (W)	8					
Caudal nominal de referencia (m ³ /s)	0.018					
Potencia específica absorbida (SPI) en el punto de referencia (W/(m ³ /h))	0.089					
Tipología de control	Control horario					
Rangos máximos de fuga externa (%)	2.7					
Tipología declarada	RVU UVU					
Nivel de potencia acústica (dB(A))	49					
The annual electricity consumption (AEC) (kWh/a)	Cold		Average		Warm	
	106		106		106	
The annual heating saved (AHS) (kWh/a)	Cold		Average		Warm	
	3667		1874		848	

Accesorios

Paneles

Nombre	La foto	Descripción
DP 180 Plan		Los paneles del sistema Design Konzept son el toque final para el diseño de la ventilación de su hogar
DP 180 Plan Red		Los paneles del sistema Design Konzept son el toque final para el diseño de la ventilación de su hogar
DP 180 Plan Cosmos Black		Los paneles del sistema Design Konzept son el toque final para el diseño de la ventilación de su hogar

DP 180 Platinum		Los paneles del sistema Design Konzept son el toque final para el diseño de la ventilación de su hogar
DP 180 Shield		Los paneles del sistema Design Konzept son el toque final para el diseño de la ventilación de su hogar
DP 180 Bavaria		Los paneles del sistema Design Konzept son el toque final para el diseño de la ventilación de su hogar
DP 180 Hi-Fi		Los paneles del sistema Design Konzept son el toque final para el diseño de la ventilación de su hogar
DP 180 Moon		Los paneles del sistema Design Konzept son el toque final para el diseño de la ventilación de su hogar
DP 180 Chrome		Los paneles del sistema Design Konzept son el toque final para el diseño de la ventilación de su hogar
DP 180 Hi-Tech		Los paneles del sistema Design Konzept son el toque final para el diseño de la ventilación de su hogar
DPO 100/180 Glas		Los paneles del sistema Design Konzept son el toque final para el diseño de la ventilación de su hogar
DPO 100/180 Glas Red		Los paneles del sistema Design Konzept son el toque final para el diseño de la ventilación de su hogar
DPO 100/180 Glas Black		Los paneles del sistema Design Konzept son el toque final para el diseño de la ventilación de su hogar